



ดาวน์โหลดพร้อม  
e-Pricelist ได้ที่นี่

# 2026 Retailer Price List

อุปกรณ์สำหรับที่พักอาศัย และอาคารทั่วไป



# CONTENT

## Section A

## Switches and Sockets

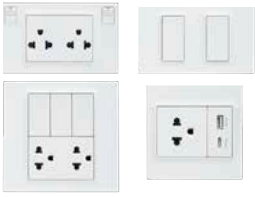

A02 Miluz E



A04 AvatarOn A



A07 Concept



A13 S-Flexi

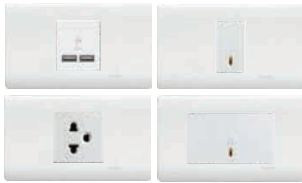

A16 Zencelo

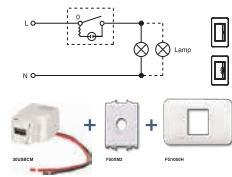

A20 Installation Guide

## Section B

## Power Plugs and Industrial Sockets



B03 Wander Sockets IP44 (FAST)



B03 Wander Sockets IP44 (SCREW)



B04 Surface Sockets IP 44 (SCREW)



B04 Straight Sockets IP44 (SCREW)



B04 Sloping Sockets IP 44 (SCREW)



B05 Wander Sockets IP67 FAST



B05 Wall Mount Plug IP67 (SCREW)



B05 Surface Sockets Wall Mounted with Box IP67 (SCREW)



B06 Wander Sockets IP67 (SCREW)



B06 Surface Sockets IP67 (SCREW)



B07 Straight Sockets IP67 (SCREW)



B07 Sloping Sockets IP67 (SCREW)



B08 Interlocked-Switch Socket Wall Mounted IP65 (SCREW)



B08 Combination Sockets Wall Mounted with DIN IP65 (SCREW)



B09 Rotary Isolator Switches IP66



B09 Mounting Enclosures

Section  
**C**

**Consumer Unit, Load Center, Circuit Breaker and Safety Switch**



**C02** Easy9 Plug-On



**C04** Square D Classic Plus



**C06** Square D EL



**C07** Square D Miniature Circuit Breaker



**C10** Square D Classic Load Center



**C12** Extension Box



**C15** EasyPact EZC™



**C20** GoPact™ MCCB



**C28** Square D Safety Switch

Section  
**D**

**EV Charger**



**D02** Schneider Charge



**D03** Schneider Charge Pro



**D04** Protection Devices for EV Charger

Section  
**E**

**Installation Guide**

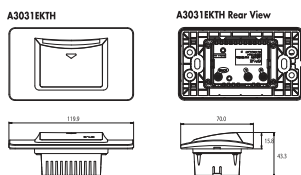

**E02** Installation Guide

Section  
**F**

**Index**

Catalog Number รหัสสินค้า	Price List ราคา (บาท)	Page หน้า
13431	2,600	D04
13432	2,800	D04
13443	2,600	D04
81178	1,650	B05

**F01** Index

# Overview

## ผลิตภัณฑ์ ชไมเดอร์ อิเล็กทริก ปลอดภัยสูงสุด ด้วยการผลิตตามมาตรฐานสากล



### Switches

- สวิตช์ของชไมเดอร์ผลิตตามมาตรฐาน IEC 60669-1: 2007 ผ่านการทดสอบและได้รับมาตรฐานผลิตภัณฑ์อุตสาหกรรม มอก. 824-2551 สวิตช์ไฟฟ้าใช้ในที่อยู่อาศัยและสิ่งติดตั้งทางไฟฟ้ายึดกับที่ ที่คล้ายกัน
- ผ่านการทดสอบการนำไฟฟ้า การทดสอบวัสดุฉนวน ความร้อนและการลามีไฟ การทดสอบความแข็งแรง และการทดสอบอื่นๆ ทำให้ผู้ใช้นั้นใจในความปลอดภัยได้
- ผลิตจากพลาสติกชนิดโพลีคาร์บอเนตคุณภาพสูง



### Sockets

- เต้ารับของชไมเดอร์ ผลิตตามมาตรฐาน IEC 60906-1, IEC 60364, IEC 60884-1 (ขึ้นอยู่กับแต่ละรุ่น)
- ผ่านการทดสอบและได้มาตรฐานผลิตภัณฑ์อุตสาหกรรม มอก.166-2549, มอก.824-2551, มอก.1955-2551
- USB ผ่านการทดสอบมาตรฐาน IEC 60950-1 และมีระบบป้องกันอุปกรณ์เสียหาย
- ผ่านการตรวจสอบการเชื่อมต่อทางไฟฟ้า การทดสอบความทนทาน การทนความร้อนและอื่นๆ
- ผู้ใช้งานสามารถมั่นใจในความปลอดภัยเพราะมีการป้องกัน เต้ารับชไมเดอร์ไม่มีการเสียบปลั๊ก
- ผลิตจากพลาสติกชนิดโพลีคาร์บอเนตคุณภาพสูง



### Weather Proof Enclosures

- ผ่านการทดสอบตามมาตรฐาน BS 5773: 2010
- ได้รับมาตรฐาน IP55 มั่นใจในความปลอดภัยในการป้องกันน้ำและฝุ่นเป็นอย่างดีได้ทุกทิศทาง เนื่องจากสามารถทนน้ำที่มีแรงดันต่ำ



### Dimmer

- ผลิตตามมาตรฐาน IEC 60669-2
- ผ่านการทดสอบและได้มาตรฐานผลิตภัณฑ์อุตสาหกรรม มอก.1955-2551
- ผ่านการทดสอบความเข้ากันได้ทางแม่เหล็กไฟฟ้า (EMC) การทดสอบการทำงานผิดปกติของวงจรควบคุม และการทดสอบการลุกไหม้
- สามารถใช้งานได้กับทั้งหลอดไส้และหลอดฮาโลเจน (ขึ้นอยู่กับรุ่นที่ใช้งาน)
- ผลิตจากพลาสติกชนิดโพลีคาร์บอเนตคุณภาพสูง

บ้าน 스마트 ชีวิตสุข...ด้วย  
**WizeHome**



## Square D Consumer Unit

- ตู้คอนซูมเมอร์ยูนิต สแควร์ ดี ขนาดวงจร 4 - 18 ช่อง ได้รับมาตรฐาน IP4X รองรับทุกการใช้งานแบบปลั๊กออน (Plug-On)
- ได้รับมาตรฐาน IEC 61439 และ ตามมาตรฐานการติดตั้งทางไฟฟ้าสำหรับประเทศไทย
- ปลอดภัยมากยิ่งขึ้นด้วยฟังก์ชันพิเศษ Finger Proof Busbar IP2X ป้องกันการถูกไฟดูด เมื่อมีการสัมผัสโดยตรงกับบัสบาร์

## Square D Load Center

- ตู้โหลดเซ็นเตอร์ มีวงจรย่อยตั้งแต่ 12 - 48 ช่อง ได้รับมาตรฐาน IP4X และใส่เมนเบรกเกอร์ได้ทั้งขนาด 100 และ 250 แอมป์ รองรับทุกการใช้งานแบบปลั๊กออน (Plug-On)
- ได้รับมาตรฐาน IEC 61439 และ ตามมาตรฐานการติดตั้งทางไฟฟ้าสำหรับประเทศไทย
- ปลอดภัยมากยิ่งขึ้นด้วยฟังก์ชันพิเศษ Finger Proof Busbar IP2X ป้องกันการช็อต เมื่อมีการสัมผัสโดยตรงกับ Busbar
- ตู้โหลดเซ็นเตอร์ดีไซน์คลาสสิก ให้ความกลมกลืนเหมาะกับบ้านและอาคารสมัยใหม่ ใช้ร่วมกับเมนเบรกเกอร์ EasyPact EZC

## Miniature Circuit Breaker (MCB)

- เซอร์กิตเบรกเกอร์ QOVs แบบปลั๊กออน (Plug-On) สำหรับป้องกันการใช้ไฟฟ้าเกินพิกัดและไฟฟ้าลัดวงจร
- ได้รับมาตรฐานการติดตั้งทางไฟฟ้าสำหรับพื้นที่พักอาศัย (IEC 60898) ใช้เป็นวงจรย่อยของตู้คอนซูมเมอร์ยูนิต และตู้โหลดเซ็นเตอร์
- QOVs มีแบบ 1, 2 และ 3 Pole ขนาด 10 - 63 แอมป์ (IEC 60898) และ QOH-X & QO-MBX 70 - 100 แอมป์ (IEC 60947-2)
- ระบบปลั๊กออน (Plug-On) ติดตั้งง่าย ประหยัดเวลา ให้ความปลอดภัยสูงกว่า
- พร้อมแถบแสดงสถานะวงจร VISI-SAFE สีแดงเด่นชัด มองเห็นได้จากระยะไกลเมื่อเกิดความผิดปกติเกิดขึ้น



## Residual Current Device (RCD)

- อุปกรณ์กันไฟฟ้าดูดหรือไฟฟ้ารั่วแบบปลั๊กออนแบบเป็นเมนเบรกเกอร์ในตัว (QOVs- RCBO 2 Pole) และป้องกันเฉพาะจุดลัดวงจร ภายใน 0.04 วินาทีรวดเร็ว ปลอดภัยสูงสุด
- ผ่านการทดสอบมาตรฐาน IEC 61009 และ มอก. 909-2548 สำหรับผู้พักอาศัยตามบ้านเรือนทั่วไป ไม่ต้องปรับสายพาส ถูกต้องตามมาตรฐานการติดตั้งสำหรับประเทศไทยใช้กับระบบไฟเฟสเดียว
- แบบ 1 Pole 10 - 50 แอมป์ และแบบ 2 Pole 16 - 63 แอมป์ ใช้สำหรับเป็นเมนเบรกเกอร์
- ป้องกันไฟฟ้าลัดวงจร (ไฟช็อต) ไฟฟ้าเกิน ไฟฟ้าดูด หรือไฟฟ้ารั่ว
- มีปุ่มทดสอบการทำงานในตัว (Test Trip)

## Surge Protection Device (SPD)

- อุปกรณ์ป้องกันแรงดันไฟฟ้า และไฟกระชาก ชั่วขณะแบบปลั๊กออน (Plug-On)
- สำหรับติดตั้งในบ้านพักอาศัยโดยเฉพาะ
- ผลิตจากอเมริกา เหมาะสำหรับสภาพภูมิอากาศในประเทศไทยโดยเฉพาะ
- ปลอดภัย เชื่อถือได้ด้วยมาตรฐาน IEC 61643-1 ทนทานยาวนาน
- มีไฟสัญญาณ LED เตือนในตัว เมื่อถึงกำหนดหมดอายุการใช้งาน
- สามารถติดตั้งได้ทั้งในตู้โหลดเซ็นเตอร์ และตู้คอนซูมเมอร์ยูนิต

## EasyPact EZC Molded Case Circuit Breaker & EasyBox

- แบบ Thermal Magnetic ตามมาตรฐาน IEC 60947-2 และ NEMA AB1
- ขนาด 15 - 100 แอมป์ แบบ 1, 2 และ 3 Pole มีขนาด Breaking Capacity ให้เลือกใช้ตั้งแต่ 7.5, 10, 15, 25 และ 30 kA ที่ 415 VAC - 240 VAC
- **ใหม่!** ขนาด 250 และ 400 แอมป์ แบบ 2 และ 3 Pole ที่ 415 VAC มีขนาด Breaking Capacity ให้เลือกใช้ตั้งแต่ 18, 25, 36 และ 50 kA
- EasyBox หรือกล่องใส่เซอร์กิตเบรกเกอร์ EasyPact EZC เหมาะสำหรับติดตั้งใช้งานในอาคาร สามารถใช้งานร่วมกับ EasyPact EZC เซอร์กิตเบรกเกอร์ขนาด 100 แอมป์ ได้ทั้งแบบ 1, 2 และ 3 Pole





## Section A

# Switches and Sockets

# Miluz E

## Cover Frames and Accessories

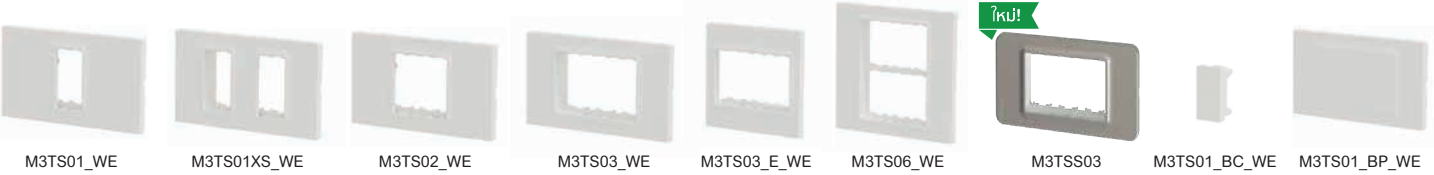

Description รายละเอียดสินค้า	มอก.	Catalog Number รหัสสินค้า	Color สี	Unit Price (THB) ราคา/หน่วย (บาท)	Lot Size (ขนาด)	
					เล็ก	ใหญ่
<b>ฝาครอบ</b>						
ฝาครอบ 1 ช่อง		M3TS01_WE	<input type="checkbox"/> สีขาว	21.-	10	240
ฝาครอบ 2 ช่อง ขนาด Sx2		M3TS01XS_WE	<input type="checkbox"/> สีขาว	21.-	10	240
ฝาครอบ 2 ช่อง ขนาด 2S		M3TS02_WE	<input type="checkbox"/> สีขาว	21.-	10	240
ฝาครอบ 3 ช่อง		M3TS03_WE	<input type="checkbox"/> สีขาว	21.-	10	240
ฝาครอบ 6 ช่อง		M3TS06_WE	<input type="checkbox"/> สีขาว	65.-	10	160
ฝาครอบ 3x3 3 ช่อง		M3TS03_E_WE	<input type="checkbox"/> สีขาว	26.-	15	360
ฝาครอบ 3 ช่อง		M3TSS03	<input checked="" type="checkbox"/> สีสแตนเลส	160.-	10	240
<b>อุปกรณ์เสริม</b>						
โมดูลปิดช่องว่าง ขนาด S		M3TS01BC_WE	<input type="checkbox"/> สีขาว	12.-	20	400
ฝาปิดช่องว่างพร้อมตะแกรง		M3TS01BP_WE	<input type="checkbox"/> สีขาว	35.-	10	240

## Switches



Description รายละเอียดสินค้า	มอก.	Catalog Number รหัสสินค้า	Color สี	Unit Price (THB) ราคา/หน่วย (บาท)	Lot Size (ขนาด)	
					เล็ก	ใหญ่
<b>สวิตช์</b>						
สวิตช์ 1 ทาง ขนาด S 16AX 250V	●	M3TS31_1_WE	<input type="checkbox"/> สีขาว	26.-	20	400
สวิตช์ 2 ทาง ขนาด S 16AX 250V	●	M3TS31_2_WE	<input type="checkbox"/> สีขาว	45.-	20	400
สวิตช์กดกระดิ่ง ขนาด S 10A 250V	●	M3TS31_BP_WE	<input type="checkbox"/> สีขาว	60.-	20	400
สวิตช์ควบคุมขนาด ขนาด S 10A 250V	●	M3TS31_ROL	<input type="checkbox"/> สีขาว	80.-	20	400
สวิตช์กลางทาง ขนาด S 10-16AX 250V	●	M3TS31_IM_WE	<input type="checkbox"/> สีขาว	150.-	20	400

## Dimmer



Description รายละเอียดสินค้า	มอก.	Catalog Number รหัสสินค้า	Color สี	Unit Price (THB) ราคา/หน่วย (บาท)	Lot Size (ขนาด)	
					เล็ก	ใหญ่
<b>สวิตช์ไฟหรี่</b>						
แบบมีปุ่มหมุนเปิด/ปิดในตัว	●	M3TSDM_G5	<input type="checkbox"/> สีขาว	520.-	10	100

หมายเหตุ: ● = Ⓢ มอก. 1955-2551      ● = Ⓢ มอก. 824-2551

## Sockets



Description รายละเอียดสินค้า	มอก.	Catalog Number รหัสสินค้า	Color สี	Unit Price (THB) ราคา/หน่วย (บาท)	Lot Size (ขนาด)	
					เล็ก	ใหญ่
<b>เด้ารับ</b>						
เด้ารับเดี่ยว 3 ขา พร้อมมันนิรภัย ขนาด 2S 16A 250V	●	M3TS426UST_WE	<input type="checkbox"/> สีขาว	75.-	12	240
เด้ารับคู่ 3 ขา พร้อมมันนิรภัย ขนาด E 16A 250V	●	M3TS426UST2_WE	<input type="checkbox"/> สีขาว	105.-	8	160
ชุดเด้ารับคู่ 3 ขา พร้อมฝาครอบ	●	A70_SIS_RD	<input checked="" type="checkbox"/> สีแดง	220.-	6	144
ชุดเด้ารับคู่ 3 ขา พร้อมฝาครอบ	●	A70_SIS_YL	<input checked="" type="checkbox"/> สีเหลือง	220.-	6	144
ชุดเด้ารับคู่ 3 ขา พร้อมสวิตช์ควบคุม	●	M3TS_SIS_WE	<input type="checkbox"/> สีขาว	250.-	6	144

## USB Socket



Description รายละเอียดสินค้า	มอก.	Catalog Number รหัสสินค้า	Color สี	Unit Price (THB) ราคา/หน่วย (บาท)	Lot Size (ขนาด)	
					เล็ก	ใหญ่
<b>USB</b>						
เด้ารับ USB 2 พอร์ต (Type A+C) 21 W ขนาด S		M3TS_USB2_WE	<input type="checkbox"/> สีขาว	800.-	20	400

## VDI



Description รายละเอียดสินค้า	มอก.	Catalog Number รหัสสินค้า	Color สี	Unit Price (THB) ราคา/หน่วย (บาท)	Lot Size (ขนาด)	
					เล็ก	ใหญ่
<b>เด้ารับสายสื่อสาร/กล่องเก็บสายเชื่อมต่อ</b>						
เด้ารับทีวี Coaxial 75 โอห์ม		M3TSTV75M_WE	<input type="checkbox"/> สีขาว	120.-	20	400
เด้ารับโทรศัพท์พร้อมชดเด้าเตอร์		M3TSRJ4M_WE	<input type="checkbox"/> สีขาว	120.-	20	400
เด้ารับคอมพิวเตอร์ CAT6 พร้อมชดเด้าเตอร์		M3TSRJ6M_WE	<input type="checkbox"/> สีขาว	180.-	20	400
กล่องเก็บสายเชื่อมต่อไฟเบอร์ออฟติกแบบ SC		M3TSFO_WE	<input type="checkbox"/> สีขาว	150.-	10	240

## Weatherproof (IP55)



Description รายละเอียดสินค้า	มอก.	Catalog Number รหัสสินค้า	Color สี	Unit Price (THB) ราคา/หน่วย (บาท)	Lot Size (ขนาด)	
					เล็ก	ใหญ่
<b>ฝากรอบกันน้ำ (IP55)</b>						
แบบเมมเบรน		M3TS01WP_WE	<input type="checkbox"/> สีขาว	220.-	6	144

หมายเหตุ: ● = มอก. 166-2549

# AvatarOn A

## Switches



M3T31\_1F  
M3T31\_2  
M3T31\_M



M3T31\_M1F  
M3T31\_M2



M3T31\_E1F  
M3T31\_E2



M3T31\_D20N



M3T31\_BP

Description รายละเอียดสินค้า	มอก.	Catalog Number รหัสสินค้า	Unit Price (THB) ราคา/หน่วย (บาท)	Catalog Number รหัสสินค้า	Unit Price (THB) ราคา/หน่วย (บาท)	Catalog Number รหัสสินค้า	Unit Price (THB) ราคา/หน่วย (บาท)	Lot Size (ขนาด)	
								เล็ก	ใหญ่

สีขาว

สีเทา

สีดำ

สวิตช์ทางเดียวพร้อมพรายน้ำ									
ขนาด 1 ช่อง	●	M3T31_1F_WE	34.-	M3T31_1F_GY	44.-	M3T31_1F_BK	44.-	20	240
ขนาด 1.5 ช่อง	●	M3T31_M1F_WE	51.-	M3T31_M1F_GY	62.-	M3T31_M1F_BK	62.-	14	168
ขนาด 3 ช่อง	●	M3T31_E1F_WE	58.-	M3T31_E1F_GY	72.-	M3T31_E1F_BK	72.-	20	120
สวิตช์สองทางพร้อมพรายน้ำ									
ขนาด 1 ช่อง	●	M3T31_2_WE	54.-	M3T31_2_GY	67.-	M3T31_2_BK	67.-	20	240
ขนาด 1.5 ช่อง	●	M3T31_M2_WE	82.-	M3T31_M2_GY	98.-	M3T31_M2_BK	98.-	14	168
ขนาด 3 ช่อง	●	M3T31_E2_WE	89.-	M3T31_E2_GY	109.-	M3T31_E2_BK	109.-	20	120
สวิตช์กลางทางพร้อมพรายน้ำ (สวิตช์สามทาง)									
ขนาด 1 ช่อง	●	M3T31_IM_WE	318.-	M3T31_IM_GY	387.-	M3T31_IM_BK	387.-	20	240
ขนาด 1.5 ช่อง									
ขนาด 3 ช่อง									
สวิตช์สองโพล 20A									
ขนาด 1 ช่อง	●	M3T31_D20N_WE	212.-	M3T31_D20N_GY*	287.-	M3T31_D20N_BK	287.-	20	240
สวิตช์กระดิ่ง									
ขนาด 3 ช่อง	●	M3T31_BP_WE	125.-	M3T31_BP_GY	148.-	M3T31_BP_BK	148.-	20	120

\* กรุณาเช็คสินค้าที่ตัวแทนจำหน่าย สินค้าจะมีจำหน่ายจนกว่าสินค้าจะหมด

## Sockets and USB Chargers



M3T426UST

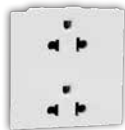

M3T426UST2



M3T\_USB



M3T\_USB2

Description รายละเอียดสินค้า	มอก.	Catalog Number รหัสสินค้า	Unit Price (THB) ราคา/หน่วย (บาท)	Catalog Number รหัสสินค้า	Unit Price (THB) ราคา/หน่วย (บาท)	Catalog Number รหัสสินค้า	Unit Price (THB) ราคา/หน่วย (บาท)	Lot Size (ขนาด)	
								เล็ก	ใหญ่

สีขาว

สีเทา

สีดำ

เต้ารับเดี่ยว 3 ขา พร้อมม่านนิรภัย									
ขนาด 2 ช่อง	●	M3T426UST_WE	89.-	M3T426UST_GY	111.-	M3T426UST_BK	111.-	10	120
เต้ารับคู่ 3 ขา พร้อมม่านนิรภัย									
ขนาด 3 ช่อง	●	M3T426UST2_WE	135.-	M3T426UST2_GY	175.-	M3T426UST2_BK	175.-	15	120
เต้ารับ USB Type A									
ขนาด 1 ช่อง		M3T_USB_WE	360.-	M3T_USB_GY	440.-	M3T_USB_BK	440.-	20	240
เต้ารับ USB Type C+A									
ขนาด 2 ช่อง		M3T_USB2_WE	880.-	M3T_USB2_GY	1,090.-	M3T_USB2_BK	1,090.-	10	120

หมายเหตุ: ● = มาตรฐาน มอก. 824-2551

● = มาตรฐาน มอก. 166-2549

## Communication Outlets



M3T1TV75M



M3T1RJ5M



M3T1RJ6M



M3T1RJ4M



M3T1V400DM



M3T1V400FM

Description รายละเอียดสินค้า	มอก.	Catalog Number รหัสสินค้า	Unit Price (THB) ราคา/ หน่วย (บาท)	Catalog Number รหัสสินค้า	Unit Price (THB) ราคา/ หน่วย (บาท)	Catalog Number รหัสสินค้า	Unit Price (THB) ราคา/หน่วย (บาท)	Lot Size (ขนาด)	
								เล็ก	ใหญ่

□ สีขาว

■ สีเทา

■ สีดำ

## เต้ารับโทรศัพท์ 75 โอห์ม

ขนาด 1 ช่อง		M3T1TV75M_WE	138.-	M3T1TV75M_GY	199.-	M3T1TV75M_BK	199.-	20	240
-------------	--	--------------	-------	--------------	-------	--------------	-------	----	-----

## เต้ารับคอมพิวเตอร์ CAT 5E พร้อมม่านนิรภัย

ขนาด 1 ช่อง		M3T1RJ5M_WE	218.-	M3T1RJ5M_GY	315.-	M3T1RJ5M_BK*	315.-	20	240
-------------	--	-------------	-------	-------------	-------	--------------	-------	----	-----

## เต้ารับคอมพิวเตอร์ CAT 6 พร้อมม่านนิรภัย

ขนาด 1 ช่อง		M3T1RJ6M_WE	244.-	M3T1RJ6M_GY	360.-	M3T1RJ6M_BK	360.-	20	240
-------------	--	-------------	-------	-------------	-------	-------------	-------	----	-----

## เต้ารับโทรศัพท์ 6 ขา 4 สาย

ขนาด 1 ช่อง		M3T1RJ4M_WE	160.-	M3T1RJ4M_GY	199.-	M3T1RJ4M_BK	199.-	20	240
-------------	--	-------------	-------	-------------	-------	-------------	-------	----	-----

## สวิตช์ไฟ 400 วัตต์

ขนาด 1 ช่อง	●	M3T1V400DM_WE	905.-	M3T1V400DM_GY	1,100.-	M3T1V400DM_BK	1,100.-	15	180
-------------	---	---------------	-------	---------------	---------	---------------	---------	----	-----

## สวิตช์ควบคุมอุณหภูมิ 400 วัตต์

ขนาด 1 ช่อง	●	M3T1V400FM_WE	905.-	M3T1V400FM_GY*	1,100.-	M3T1V400FM_BK	1,100.-	15	180
-------------	---	---------------	-------	----------------	---------	---------------	---------	----	-----

\* กรุณาเช็คสินค้าที่ตัวแทนจำหน่าย สินค้าจะมีจำหน่ายจนกว่าสินค้าจะหมด

## Cover Frames and Accessories



M3T01



M3T02



M3T03



M3T01BC



M3T01PBP



M3T01WP



M3T01SMB

Description รายละเอียดสินค้า	มอก.	Catalog Number รหัสสินค้า	Unit Price (THB) ราคา/หน่วย (บาท)	Catalog Number รหัสสินค้า	Unit Price (THB) ราคา/หน่วย (บาท)	Catalog Number รหัสสินค้า	Unit Price (THB) ราคา/หน่วย (บาท)	Lot Size (ขนาด)	
								เล็ก	ใหญ่

□ สีขาว

■ สีเทา

■ สีดำ

## ฝาครอบ พร้อมตะแกรง

ขนาด 1 ช่อง		M3T01P_WE	25.-	M3T01P_GY	34.-	M3T01P_BK	34.-	10	80
-------------	--	-----------	------	-----------	------	-----------	------	----	----

ขนาด 2 ช่อง		M3T02P_WE	25.-	M3T02P_GY	34.-	M3T02P_BK	34.-	10	80
-------------	--	-----------	------	-----------	------	-----------	------	----	----

ขนาด 3 ช่อง		M3T03P_WE	25.-	M3T03P_GY	34.-	M3T03P_BK	34.-	12	96
-------------	--	-----------	------	-----------	------	-----------	------	----	----

## ฝาปิดช่องว่าง

ขนาด 1 ช่อง		M3T01BC_WE	16.-	M3T01BC_GY	22.-	M3T01BC_BK	22.-	20	240
-------------	--	------------	------	------------	------	------------	------	----	-----

## ฝาปิดช่องว่าง พร้อมตะแกรง

		M3T01PBP_WE	59.-	M3T01PBP_GY	79.-	M3T01PBP_BK	79.-	12	96
--	--	-------------	------	-------------	------	-------------	------	----	----

## ฝาครอบกันน้ำ

		M3T01WP_WE	305.-					6	24
--	--	------------	-------	--	--	--	--	---	----

## กล่องพลาสติกสำหรับสวิตช์และเต้ารับแบบลอย

		M3T01SMB_WE	21.-			M3T01SMB_BK	21.-	10	100
--	--	-------------	------	--	--	-------------	------	----	-----

หมายเหตุ: ● = Ⓢ มอก. 1955-2551

# AvatarOn A

## Assembled Sets



A7033F



A7032F



A7031F



A70426USB\_UST



A70426UST



M3T\_SIS

Description รายละเอียด สินค้า	มอก.	Catalog Number รหัสสินค้า	Unit Price (THB) ราคา/หน่วย (บาท)	Catalog Number รหัสสินค้า	Unit Price (THB) ราคา/หน่วย (บาท)	Catalog Number รหัสสินค้า	Unit Price (THB) ราคา/หน่วย (บาท)	Lot Size (ขนาด)	
								เล็ก	ใหญ่
								<div style="display: flex; justify-content: space-around;"> <span>□ สีขาว</span> <span>■ สีเทา</span> <span>■ สีดำ</span> </div>	
<b>สวิตช์ทางเดียว ประกอบสำเร็จรูป</b>									
ขนาด 1 ช่อง	●	A7031F_WE	83.-	A7031F_GY	106.-	A7031F_BK	106.-	10	60
ขนาด 2 ช่อง	●	A7032F_WE	127.-	A7032F_GY	158.-	A7032F_BK	158.-	10	60
ขนาด 3 ช่อง	●	A7033F_WE	127.-	A7033F_GY	166.-	A7033F_BK	166.-	10	60
<b>สวิตช์สองทาง ประกอบสำเร็จรูป</b>									
ขนาด 1 ช่อง	●	A7031_2_WE	114.-					10	60
ขนาด 2 ช่อง	●	A7032_2_WE	189.-					10	60
ขนาด 3 ช่อง	●	A7033_2_WE	187.-					10	60
<b>เต้ารับเดี่ยว 3 ขา + USB 1 ช่อง ประกอบสำเร็จรูป</b>									
	●	A70426USB_UST_WE	474.-	A70426USB_UST_GY	585.-	A70426USB_UST_BK	585.-	8	48
<b>เต้ารับคู่ 3 ขา ประกอบสำเร็จรูป</b>									
	●	A70426UST_WE	160.-	A70426UST_GY	209.-	A70426UST_BK	209.-	10	60
<b>เต้ารับคู่ 3 ขา พร้อมสวิตช์ ประกอบสำเร็จรูป</b>									
	●	M3T_SIS_WE	275.-	M3T_SIS_GY	340.-	M3T_SIS_BK	340.-	12	72

หมายเหตุ: ● = มอก. 824-2551

● = มอก. 166-2549

### ตัวอย่างการติดตั้งสวิตช์ไฟฟรี



### ตัวอย่างการติดตั้งฝาکنน้ำ



\*ฝาکنน้ำสามารถใช้งานร่วมกับรุ่น AvatarOn A, S-Flexi, Zencelo และ Concept

## Concept

### Switches

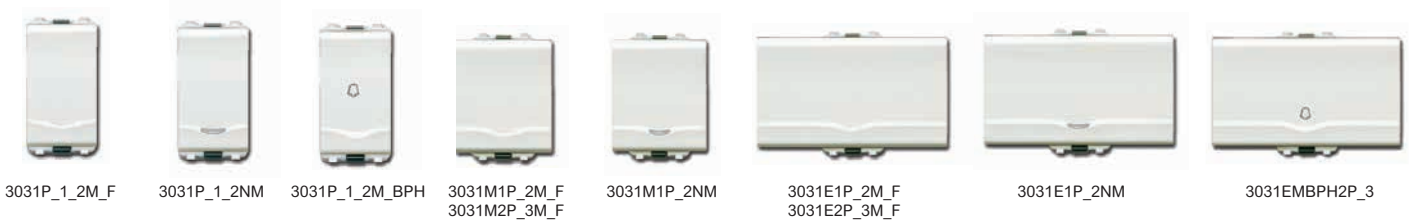

Description รายละเอียดสินค้า	มอก.	Catalog Number รหัสสินค้า	Color สี	Unit Price (THB) ราคา/หน่วย (บาท)	Lot Size (ขนาด)	
					เล็ก	ใหญ่
<b>สวิตช์ทางเดียว 16 แอมป์ 250 โวลต์ พร้อมพรายน้ำ</b>						
ขนาด 1 ช่อง	●	3031P_1_2M_F*	<input type="checkbox"/> สีขาว	60.-	12	60
ขนาด 1.5 ช่อง	●	3031M1P_2M_F*	<input type="checkbox"/> สีขาว	80.-	8	40
ขนาด 3 ช่อง	●	3031E1P_2M_F*	<input type="checkbox"/> สีขาว	100.-	4	20
<b>สวิตช์สองทาง 16 แอมป์ 250 โวลต์ พร้อมพรายน้ำ</b>						
ขนาด 1 ช่อง	●	3031P_2_3M_F*	<input type="checkbox"/> สีขาว	84.-	12	60
ขนาด 1.5 ช่อง	●	3031M2P_3M_F*	<input type="checkbox"/> สีขาว	130.-	8	40
ขนาด 3 ช่อง	●	3031E2P_3M_F*	<input type="checkbox"/> สีขาว	140.-	4	20
<b>สวิตช์ทางเดียว 16 แอมป์ 250 โวลต์ พร้อมไฟสัญญาณ</b>						
ขนาด 1 ช่อง	●	3031P_1_2NM*	<input type="checkbox"/> สีขาว	270.-	12	60
ขนาด 1.5 ช่อง	●	3031M1P_2NM*	<input type="checkbox"/> สีขาว	321.-	8	40
ขนาด 3 ช่อง	●	3031E1P_2NM*	<input type="checkbox"/> สีขาว	361.-	4	20
<b>สวิตช์กระดิ่ง 4 แอมป์</b>						
ขนาด 1 ช่อง	●	3031P_1_2M_BPH*	<input type="checkbox"/> สีขาว	166.-	12	60
ขนาด 3 ช่อง	●	3031EMBPH2P_3*	<input type="checkbox"/> สีขาว	213.-	4	20

### Sockets



Description รายละเอียดสินค้า	มอก.	Catalog Number รหัสสินค้า	Color สี	Unit Price (THB) ราคา/หน่วย (บาท)	Lot Size (ขนาด)	
					เล็ก	ใหญ่
<b>เต้ารับเดี่ยว 3 ขา 16 แอมป์ 250 โวลต์** พร้อมม่านนิรภัย</b>						
ขนาด 2 ช่อง		3426UESTMP*	<input type="checkbox"/> สีขาว	140.-	6	30
<b>เต้ารับคู่ 3 ขา 16 แอมป์ 250 โวลต์ พร้อมม่านนิรภัย</b>						
ขนาด 3 ช่อง**	●	3426UEST2MP*	<input type="checkbox"/> สีขาว	188.-	4	20
ขนาด 3 ช่อง**	●	3426UEST2MP_RD*	<input checked="" type="checkbox"/> สีแดง	360.-	4	20
ขนาด 3 ช่อง**	●	3426UEST2MP_YL*	<input checked="" type="checkbox"/> สีเหลือง	570.-	4	20

หมายเหตุ: ● = (M) มอก. 824-2551      ● = (M) มอก. 166-2549

สีแดงสำหรับระบบไฟฉุกเฉิน  
 สีเหลืองสำหรับระบบสำรองไฟ

\* กรุณาใช้สินค้าที่ตัวแทนจำหน่าย สินค้าจะมีจำหน่ายจนกว่าสินค้าจะหมด  
 \*\* กรณีติดตั้งเต้ารับแบบฝังผนัง : ให้ติดตั้งกับกล่องเหล็กแบบลึก (ความลึกกล่อง 1 7/8") เท่านั้น หากติดตั้งกับกล่องเหล็ก แบบตื้น (ความลึกกล่อง 1 1/2")  
 ต้องฉาบผนังหนาอย่างน้อย 8 มม. (ดูรายละเอียดหน้า A|20)  
 \*\* กรณีติดตั้งเต้ารับแบบกล่องลอย : ให้ติดตั้งกับกล่องพลาสติกที่มีความลึก 46 มม. ขึ้นไป (ดูรายละเอียดหน้า A|20)

# Concept

## USB Sockets



Description รายละเอียดสินค้า	มอก.	Catalog Number รหัสสินค้า	Color สี	Unit Price (THB) ราคา/หน่วย (บาท)	Lot Size (ขนาด)	
					เล็ก	ใหญ่
<b>เด้ารับ USB 2.1A</b>						
ขนาด 1 ช่อง		3031USB_WE*	<input type="checkbox"/> สีขาว	530.-	48	480
ขนาด 2 ช่อง		3032USB_WE*	<input type="checkbox"/> สีขาว	780.-	24	240

## Data Sockets / TV/Voice Socket



Description รายละเอียดสินค้า	มอก.	Catalog Number รหัสสินค้า	Color สี	Unit Price (THB) ราคา/หน่วย (บาท)	Lot Size (ขนาด)	
					เล็ก	ใหญ่
<b>เด้ารับคอมพิวเตอร์ CAT 5E พร้อมม่านนิรภัย</b>						
		3031RJ88SMA5_T*	<input type="checkbox"/> สีขาว	470.-	12	480
<b>อะแดปเตอร์สำหรับเด้ารับคอมพิวเตอร์ ไม่มีม่านนิรภัย</b>						
		3031RJU_WE*	<input type="checkbox"/> สีขาว	74.-	30	300
<b>อะแดปเตอร์สำหรับเด้ารับคอมพิวเตอร์ พร้อมม่านนิรภัย</b>						
		3031RJS_WE*	<input type="checkbox"/> สีขาว	210.-	30	300
<b>เด้ารับโทรศัพท์ 6 ขา 4 สาย พร้อมม่านนิรภัย</b>						
		3031RJ64M-T*	<input type="checkbox"/> สีขาว	260.-	12	60
<b>เด้ารับโทรทัศน์ 75 โอห์ม</b>						
		3031TV75MS*	<input type="checkbox"/> สีขาว	260.-	12	60
<b>เด้ารับโทรทัศน์แบบเกลียว (F-Type)</b>						
		3031PFM_WE*	<input type="checkbox"/> สีขาว	520.-	10	50

\* กรุณาเช็คสินค้าที่ตัวแทนจำหน่าย สินค้าจะมีจำหน่ายจนกว่าสินค้าจะหมด

## Flush Plate with Plastic Grid



Description รายละเอียดสินค้า	มอก.	Catalog Number รหัสสินค้า	Color สี	Unit Price (THB) ราคา/หน่วย (บาท)	Lot Size (ขนาด)	
					เล็ก	ใหญ่
<b>ฝาครอบ พร้อมตะแกรงพลาสติก</b>						
ขนาด 1 ช่อง		A3001*	<input type="checkbox"/> สีขาว	27.-	10	200
ขนาด 2 ช่อง		A3002*	<input type="checkbox"/> สีขาว	27.-	10	200
ขนาด 3 ช่อง		A3000*	<input type="checkbox"/> สีขาว	27.-	10	200
ขนาด 6 ช่อง		A3000T2*	<input type="checkbox"/> สีขาว	120.-	10	100
<b>ฝาปิดช่องว่าง พร้อมตะแกรงพลาสติก</b>						
ขนาด 3 ช่อง		A3030VX*	<input type="checkbox"/> สีขาว	63.-	10	200
ขนาด 6 ช่อง		A3030T2VX*	<input type="checkbox"/> สีขาว	185.-	10	100
<b>ฝาอุดช่องว่าง</b>						
ขนาด 1 ช่อง		3030P*	<input type="checkbox"/> สีขาว	30.-	24	120

\* กรุณาใช้สินค้าที่ตัวแทนจำหน่าย สินค้าจะมีจำหน่ายจนกว่าสินค้าจะหมด

# Concept

## Flush Plate Stainless



A3001M NHE



A3000M NHE

Description รายละเอียดสินค้า	มอก.	Catalog Number รหัสสินค้า	Color สี	Unit Price (THB) ราคา/หน่วย (บาท)	Lot Size (ขนาด)	
					เล็ก	ใหญ่
ฝาครอบ ไม่รวมตะแกรงพลาสติก						
ขนาด 1 ช่อง		A3001M NHE*	<input checked="" type="checkbox"/> สีสแตนเลส	120.-	10	120
ขนาด 3 ช่อง		A3000M NHE*	<input checked="" type="checkbox"/> สีสแตนเลส	120.-	10	120

## Surface Mounted Box



B3000F

Description รายละเอียดสินค้า	มอก.	Catalog Number รหัสสินค้า	Color สี	Unit Price (THB) ราคา/หน่วย (บาท)	Lot Size (ขนาด)	
					เล็ก	ใหญ่
กล่องพลาสติกสำหรับสวิตช์และเต้ารับแบบลอย						
		B3000F*	<input type="checkbox"/> สีขาว	31.-	10	100

## Floor Sockets



CON224\_ABE

Description รายละเอียดสินค้า	มอก.	Catalog Number รหัสสินค้า	Color สี	Unit Price (THB) ราคา/หน่วย (บาท)	Lot Size (ขนาด)	
					เล็ก	ใหญ่
เต้ารับฝังพื้น อะลูมิเนียม พร้อมกล่องฝัง ไม่รวมอุปกรณ์ภายใน						
		CON224_ABE*	<input checked="" type="checkbox"/> สีอะลูมิเนียม	1,700.-	1	12

\* กรุณาเช็คสินค้าที่ตัวแทนจำหน่าย สินค้าจะมีจำหน่ายจนกว่าสินค้าจะหมด

## Weatherproof (IP55)



A3223HSMR



A3223HSMR(GY)



A3223HR



A3223HR(GY)



A3223HSMEWH

Description รายละเอียดสินค้า	มอก.	Catalog Number รหัสสินค้า	Color สี	Unit Price (THB) ราคา/หน่วย (บาท)	Lot Size (ขนาด)	
					เล็ก	ใหญ่
<b>ฝาครอบกันน้ำ IP55</b>						
ขนาด 3 ช่อง		A3223HR*	<input type="checkbox"/> สีขาว	515.-	18	90
ขนาด 3 ช่อง		A3223HR(GY)*	<input checked="" type="checkbox"/> สีเทา	515.-	18	90
ขนาด 3 ช่อง พร้อมกล่อง		A3223HSMR*	<input type="checkbox"/> สีขาว	730.-	8	40
ขนาด 3 ช่อง พร้อมกล่อง		A3223HSMR(GY)*	<input checked="" type="checkbox"/> สีเทา	730.-	8	40
<b>กล่องลอยชนิดกันน้ำ</b>						
สำหรับฝาครอบกันน้ำ		A3223HSMEWH*	<input type="checkbox"/> สีขาว	201.-	12	60

## Door Bells



A3031WBP\_WE



A3031WBP\_GY



CCT99AC220

Description รายละเอียดสินค้า	มอก.	Catalog Number รหัสสินค้า	Color สี	Unit Price (THB) ราคา/หน่วย (บาท)	Lot Size (ขนาด)	
					เล็ก	ใหญ่
<b>สวิตช์กดกระดิ่ง IP44</b>						
ชนิดกันน้ำพร้อมไฟสัญญาณสีฟ้า		A3031WBP_WE	<input type="checkbox"/> สีขาว	286.-	17	170
ชนิดกันน้ำพร้อมไฟสัญญาณสีฟ้า		A3031WBP_GY	<input checked="" type="checkbox"/> สีเทา	286.-	17	170
<b>กล่องเสียงกระดิ่ง</b>						
แบบลอย 1 ทาง		CCT99AC220		500.-	1	20

## Waterproof Isolator Switches (IP66)



WHS20\_GY

Description รายละเอียดสินค้า	มอก.	Catalog Number รหัสสินค้า	Color สี	Unit Price (THB) ราคา/หน่วย (บาท)	Lot Size (ขนาด)	
					เล็ก	ใหญ่
<b>สวิตช์สำหรับแยกวงจร IP66</b>						
ชนิดกันน้ำ 1 สาย 20 แอมป์		WHS20_GY	<input checked="" type="checkbox"/> สีเทา	800.-	30	540
ชนิดกันน้ำ 2 สาย 20 แอมป์		WHD20_GY	<input checked="" type="checkbox"/> สีเทา	800.-	30	540
ชนิดกันน้ำ 2 สาย 35 แอมป์		WHD35_GY	<input checked="" type="checkbox"/> สีเทา	930.-	30	540
ชนิดกันน้ำ 2 สาย 63 แอมป์		WHD63_GY	<input checked="" type="checkbox"/> สีเทา	1,210.-	30	540
ชนิดกันน้ำ 3 สาย 20 แอมป์		WHT20_GY	<input checked="" type="checkbox"/> สีเทา	930.-	30	540
ชนิดกันน้ำ 3 สาย 35 แอมป์		WHT35_GY	<input checked="" type="checkbox"/> สีเทา	1,040.-	30	540
ชนิดกันน้ำ 3 สาย 55 แอมป์		WHT55_GY	<input checked="" type="checkbox"/> สีเทา	1,180.-	30	540
ชนิดกันน้ำ 3 สาย 63 แอมป์		WHT63_GY	<input checked="" type="checkbox"/> สีเทา	1,410.-	30	540
ชนิดกันน้ำ 3 สาย 80 แอมป์		WHT80_GY	<input checked="" type="checkbox"/> สีเทา	1,950.-	30	540

\* กรุณาเช็คสินค้าที่ตัวแทนจำหน่าย สินค้าจะมีจำหน่ายจนกว่าสินค้าจะหมด

# Concept

## CAT 5E & CAT 6 Keystone Modular Jacks



VDIB17365UWE



VDIB17366UWE



VDIB17346UWE



VDIEB17266UWE\*\*

Description รายละเอียดสินค้า	มอก.	Catalog Number รหัสสินค้า	Unit Price (THB) ราคา/หน่วย (บาท)	Lot Size (ขนาด)	
				เล็ก	ใหญ่
<b>เต้ารับคอมพิวเตอร์</b>					
ชนิด CAT 5E*		VDIB17365UWE*	279.-	192	4,608
ชนิด CAT 6*		VDIB17366UWE*	285.-	24	192
ชนิด CAT 6* พร้อมม่านนิรภัย		VDIB17346UWE*	314.-	24	192
ชนิด CAT 6*		VDIEB17266UWE*	216.-	24	192

\* ใช้ร่วมกับ Data Socket 3031RJU\_WE (หน้า A|08)

\* กรุณาเช็คสินค้าที่ตัวแทนจำหน่าย สินค้าจะมีจำหน่ายจนกว่าสินค้าจะหมด

# S-Flexi

## Switches



Description รายละเอียดสินค้า	มอก.	Catalog Number รหัสสินค้า	Color สี	Unit Price (THB) ราคา/หน่วย (บาท)	Lot Size (ขนาด)	
					เล็ก	ใหญ่
<b>สวิตช์ทางเดียว 16 แอมป์ 250 โวลต์</b>						
ขนาด 1 ช่อง	●	F50M1_5_WE	<input type="checkbox"/> สีขาว	26.-	36	360
ขนาด 1.5 ช่อง	●	F50M2_WE	<input type="checkbox"/> สีขาว	43.-	20	200
ขนาด 3 ช่อง	●	F50M4_WE*	<input type="checkbox"/> สีขาว	66.-	12	120
<b>สวิตช์สองทาง 16 แอมป์ 250 โวลต์</b>						
ขนาด 1 ช่อง	●	F50_2M1_5_WE	<input type="checkbox"/> สีขาว	47.-	36	360
ขนาด 1.5 ช่อง	●	F50_2M2_WE*	<input type="checkbox"/> สีขาว	65.-	20	200
ขนาด 3 ช่อง	●	F50_2M4_WE*	<input type="checkbox"/> สีขาว	89.-	12	120

## Sockets



Description รายละเอียดสินค้า	มอก.	Catalog Number รหัสสินค้า	Color สี	Unit Price (THB) ราคา/หน่วย (บาท)	Lot Size (ขนาด)	
					เล็ก	ใหญ่
<b>เต้ารับเดี่ยว 3 ขา พร้อมม่านนิรภัย</b>						
ชนิด 3 ขา ขนาด 1.5 ช่อง 16 แอมป์ 250 โวลต์	●	F1426UESM_WE	<input type="checkbox"/> สีขาว	90.-	32	320
<b>เต้ารับคู่ พร้อมม่านนิรภัย</b>						
ชนิด 3 ขา ขนาด 3 ช่อง 16 แอมป์ 250 โวลต์	●	F1426UEST2M_WE	<input type="checkbox"/> สีขาว	115.-	32	320

หมายเหตุ: ● = มอก. 824-2551

● = มอก. 166-2549

\* กรุณาเช็คสินค้าที่ตัวแทนจำหน่าย สินค้าจะมีจำหน่ายจนกว่าสินค้าจะหมด

# S-Flexi

## TV / Voice / Data Sockets / Signalling Lamp



Description รายละเอียดสินค้า	มอก.	Catalog Number รหัสสินค้า	Color สี	Unit Price (THB) ราคา/หน่วย (บาท)	Lot Size (ขนาด)	
					เล็ก	ใหญ่
<b>เต้ารับโทรทัศน์</b>						
ขนาด 1 ช่อง		F30TVSM_WE	<input type="checkbox"/> สีขาว	146.-	30	300
ขนาด 1.5 ช่อง		F50TVM_WE	<input type="checkbox"/> สีขาว	146.-	40	400
<b>เต้ารับโทรศัพท์ 4 ขา 4 สาย</b>						
ขนาด 1.5 ช่อง		F50RJ4M*	<input type="checkbox"/> สีขาว	147.-	32	320
<b>เต้ารับคอมพิวเตอร์</b>						
ชนิด CAT 5E ขนาด 1 ช่อง		F30RJ5EM_WE*	<input type="checkbox"/> สีขาว	338.-	30	300
ชนิด CAT 5E ขนาด 1.5 ช่อง		F50RJ8M_WE	<input type="checkbox"/> สีขาว	338.-	24	240
ชนิด CAT 6 ขนาด 1.5 ช่อง		F50RJ8M6_WE	<input type="checkbox"/> สีขาว	380.-	24	240

## Flush Plate with Plastic Grid / Blank Plate



Description รายละเอียดสินค้า	มอก.	Catalog Number รหัสสินค้า	Color สี	Unit Price (THB) ราคา/หน่วย (บาท)	Lot Size (ขนาด)	
					เล็ก	ใหญ่
<b>ฝาครอบ พร้อมตะแกรงพลาสติก</b>						
ขนาด 1 ช่อง		FG1051H_WE	<input type="checkbox"/> สีขาว	21.-	10	100
ขนาด 1.5 ช่อง		FG1050H	<input type="checkbox"/> สีขาว	21.-	10	100
ขนาด 2 ช่อง		FG1052H_WE	<input type="checkbox"/> สีขาว	21.-	10	100
ขนาด 3 ช่อง		FG1053H_WE	<input type="checkbox"/> สีขาว	21.-	10	100
<b>ฝาอุดช่องว่าง</b>						
ขนาดเล็กพิเศษ**		F50XM1_WE	<input type="checkbox"/> สีขาว	13.-	55	150
ขนาด 1.5 ช่อง พร้อมรู		F50XM2_WE*	<input type="checkbox"/> สีขาว	30.-	20	200

\* กรุณาเช็คสินค้าที่ตัวแทนจำหน่าย สินค้าจะมีจำหน่ายจนกว่าสินค้าจะหมด  
 \*\*ฝาอุดช่อง ขนาดเล็กพิเศษจำนวน 2 ชิ้น จะมีขนาดเท่ากับฝาอุดช่องว่างขนาด 1.5 ช่อง

## Floor Sockets



E227F\_ABE



E227F\_BAS

Description รายละเอียดสินค้า	มอก.	Catalog Number รหัสสินค้า	Color สี	Unit Price (THB) ราคา/หน่วย (บาท)	Lot Size (ขนาด)	
					เล็ก	ใหญ่
<b>เต้ารับฝังพื้น</b>						
กรอบอะลูมิเนียม พร้อมกล่องฝัง ไม่รวมอุปกรณ์ภายใน		E227F_ABE	<input type="checkbox"/> สีอะลูมิเนียม	1,620.-	12	192
กรอบทองเหลือง พร้อมกล่องฝัง ไม่รวมอุปกรณ์ภายใน		E227F_BAS	<input type="checkbox"/> สีทองเหลือง	3,210.-	12	192

## Weatherproof (IP55)



F3223HR



F3223HR (GY)



F3223HSMR\_WE



A3223HSMEWH

Description รายละเอียดสินค้า	มอก.	Catalog Number รหัสสินค้า	Color สี	Unit Price (THB) ราคา/หน่วย (บาท)	Lot Size (ขนาด)	
					เล็ก	ใหญ่
<b>ฝาครอบกันน้ำ IP55</b>						
ขนาด 3 ช่อง		F3223HR	<input type="checkbox"/> สีขาว	460.-	18	90
ขนาด 3 ช่อง		F3223HR (GY)	<input type="checkbox"/> สีเทา	460.-	18	90
ขนาด 3 ช่อง พร้อมกล่อง		F3223HSMR_WE	<input type="checkbox"/> สีขาว	650.-	8	40
<b>กล่องลอยชนิดกันน้ำ</b>						
สำหรับฝาครอบกันน้ำ		A3223HSMEWH*	<input type="checkbox"/> สีขาว	201.-	12	60

# Zencelo

## Switches



Description รายละเอียดสินค้า	มอก.	Catalog Number รหัสสินค้า	Color สี	Unit Price (THB) ราคา/หน่วย (บาท)	Catalog Number รหัสสินค้า	Color สี	Unit Price (THB) ราคา/หน่วย (บาท)	Lot Size (ขนาด)	
								เล็ก	ใหญ่
<b>สวิตช์ทางเดียว 16 แอมป์ 250 โวลต์ พร้อมไฟ LED</b>									
ขนาด 1 ช่อง	●	8431S_1_WE*	<input type="checkbox"/> สีขาว	103.-	8431S_1_BZ	■ สีซิลเวอร์ บรอนซ์	110.-	24	240
ขนาด 1.5 ช่อง	●	8431M_1_WE*	<input type="checkbox"/> สีขาว	106.-	8431M_1_BZ	■ สีซิลเวอร์ บรอนซ์	112.-	16	160
ขนาด 3 ช่อง	●	8431L_1_WE*	<input type="checkbox"/> สีขาว	109.-	8431L_1_BZ*	■ สีซิลเวอร์ บรอนซ์	114.-	8	80
<b>สวิตช์สองทาง 16 แอมป์ 250 โวลต์ พร้อมไฟ LED</b>									
ขนาด 1 ช่อง	●	8431S_2_WE*	<input type="checkbox"/> สีขาว	170.-	8431S_2_BZ	■ สีซิลเวอร์ บรอนซ์	183.-	24	240
ขนาด 1.5 ช่อง	●	8431M_2_WE*	<input type="checkbox"/> สีขาว	180.-	8431M_2_BZ*	■ สีซิลเวอร์ บรอนซ์	185.-	16	160
ขนาด 3 ช่อง	●	8431L_2_WE*	<input type="checkbox"/> สีขาว	180.-	8431L_2_BZ*	■ สีซิลเวอร์ บรอนซ์	187.-	8	80
<b>สวิตช์กลางทาง 16 แอมป์ 250 โวลต์ พร้อมไฟ LED</b>									
ขนาด 1.5 ช่อง	●	8431M_3_WE*	<input type="checkbox"/> สีขาว	340.-	8431M_3_BZ*	■ สีซิลเวอร์ บรอนซ์	360.-	16	160

## Bell Press Switch Modules

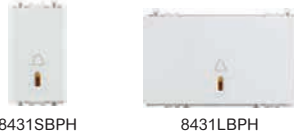

Description รายละเอียดสินค้า	มอก.	Catalog Number รหัสสินค้า	Color สี	Unit Price (THB) ราคา/หน่วย (บาท)	Catalog Number รหัสสินค้า	Color สี	Unit Price (THB) ราคา/หน่วย (บาท)	Lot Size (ขนาด)	
								เล็ก	ใหญ่
<b>สวิตช์กระดิ่ง 4 แอมป์</b>									
ขนาด 1 ช่อง	●	8431SBPH_WE*	<input type="checkbox"/> สีขาว	270.-	8431SBPH_BZ*	■ สีซิลเวอร์ บรอนซ์	330.-	24	240
ขนาด 3 ช่อง	●	8431LBPH_WE*	<input type="checkbox"/> สีขาว	267.-	8431LBPH_BZ*	■ สีซิลเวอร์ บรอนซ์	330.-	8	80

## Socket Modules



Description รายละเอียดสินค้า	มอก.	Catalog Number รหัสสินค้า	Color สี	Unit Price (THB) ราคา/หน่วย (บาท)	Catalog Number รหัสสินค้า	Color สี	Unit Price (THB) ราคา/หน่วย (บาท)	Lot Size (ขนาด)	
								เล็ก	ใหญ่
<b>เต้ารับเดี่ยว 3 ขา พร้อมม่านนิรภัย 16 แอมป์ 250 โวลต์</b>									
ขนาด 2 ช่อง	●	84426MUES_WE	<input type="checkbox"/> สีขาว	137.-	84426MUES_BZ	■ สีซิลเวอร์ บรอนซ์	152.-	12	120
<b>เต้ารับคู่ 3 ขา พร้อมม่านนิรภัย 16 แอมป์ 250 โวลต์</b>									
ขนาด 3 ช่อง	●	84426LUES2_WE	<input type="checkbox"/> สีขาว	190.-	84426LUES2_BZ	■ สีซิลเวอร์ บรอนซ์	202.-	8	80

หมายเหตุ: ● = Ⓢ มอก. 824-2551      ● = Ⓢ มอก. 166-2549      \* กรุณาเช็คสินค้าที่ตัวแทนจำหน่าย สินค้าจะมีจำหน่ายจนกว่าสินค้าจะหมด

## USB

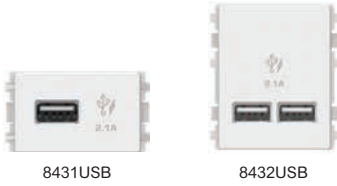

8431USB

8432USB

Description รายละเอียด สินค้า	มอก.	Catalog Number รหัสสินค้า	Color สี	Unit Price (THB) ราคา/หน่วย (บาท)	Catalog Number รหัสสินค้า	Color สี	Unit Price (THB) ราคา/หน่วย (บาท)	Lot Size (ขนาด)	
								เล็ก	ใหญ่
<b>เต้ารับ USB 2.1A</b>									
ขนาด 1 ช่อง		8431USB_WE*	<input type="checkbox"/> สีขาว	1,000.-	8431USB_BZ	<input checked="" type="checkbox"/> สีซิลเวอร์ บรอนซ์	1,050.-	12	120
ขนาด 2 ช่อง		8432USB_WE*	<input type="checkbox"/> สีขาว	1,500.-	8432USB_BZ*	<input checked="" type="checkbox"/> สีซิลเวอร์ บรอนซ์	1,540.-	6	60

## Telecommunication Accessory Modules



8431SRJ6H

8431SRJ4H

8431STV

8431STVF

Description รายละเอียด สินค้า	มอก.	Catalog Number รหัสสินค้า	Color สี	Unit Price (THB) ราคา/หน่วย (บาท)	Catalog Number รหัสสินค้า	Color สี	Unit Price (THB) ราคา/หน่วย (บาท)	Lot Size (ขนาด)	
								เล็ก	ใหญ่
<b>เต้ารับคอมพิวเตอร์ Cat 6</b>									
ขนาด 1 ช่อง		8431SRJ6H_WE*	<input type="checkbox"/> สีขาว	650.-	8431SRJ6H_BZ	<input checked="" type="checkbox"/> สีซิลเวอร์ บรอนซ์	700.-	18	180
<b>เต้ารับโทรศัพท์ 4 สาย</b>									
ขนาด 1 ช่อง		8431SRJ4H_WE	<input type="checkbox"/> สีขาว	240.-	8431SRJ4H_BZ	<input checked="" type="checkbox"/> สีซิลเวอร์ บรอนซ์	262.-	24	240
<b>เต้ารับโทรศัพท์ 75 โอห์ม</b>									
ขนาด 1 ช่อง		8431STV_WE	<input type="checkbox"/> สีขาว	240.-	8431STV_BZ	<input checked="" type="checkbox"/> สีซิลเวอร์ บรอนซ์	262.-	24	240
<b>เต้ารับโทรศัพท์แบบเกลียว (F-Type)</b>									
ขนาด 1 ช่อง		8431STVF_WE*	<input type="checkbox"/> สีขาว	295.-	8431STVF_BZ*	<input checked="" type="checkbox"/> สีซิลเวอร์ บรอนซ์	353.-	36	360

## Hotel Unit



A8431EKTH\_WE

A84727H

Description รายละเอียด สินค้า	มอก.	Catalog Number รหัสสินค้า	Color สี	Unit Price (THB) ราคา/หน่วย (บาท)	Catalog Number รหัสสินค้า	Color สี	Unit Price (THB) ราคา/หน่วย (บาท)	Lot Size (ขนาด)	
								เล็ก	ใหญ่
<b>สวิตช์ควบคุมอิเล็กทรอนิกส์ด้วยแผ่นกุญแจ (สำหรับแผ่นกุญแจที่มีความหนา 0.85-1 มม.)</b>									
		A8431EKTH_WE*	<input type="checkbox"/> สีขาว	2,740.-				30	240
<b>เต้ารับเครื่องโกนหนวด</b>									
		A84727H_WE*	<input type="checkbox"/> สีขาว	3,008.-	A84727H_SZ*	<input checked="" type="checkbox"/> สีซิลเวอร์ บรอนซ์	3,190.-	1	18

\* กรุณาเช็คสินค้าที่ตัวแทนจำหน่าย สินค้าจะมีจำหน่ายจนกว่าสินค้าจะหมด

# Zencelo

## Hotel Accessory Modules



8431SDNDH



8431SPCUH



8430SDNDH



8430SPCUH

Description รายละเอียด สินค้า	มอก.	Catalog Number รหัสสินค้า	Color สี	Unit Price (THB) ราคา/หน่วย (บาท)	Catalog Number รหัสสินค้า	Color สี	Unit Price (THB) ราคา/หน่วย (บาท)	Lot Size (ขนาด)	
								เล็ก	ใหญ่
<b>สวิตช์สองทาง สัญลักษณ์ "ห้ามรบกวน"</b>									
ขนาด 1 ช่อง	<input checked="" type="radio"/>	8431SDNDH_WE*	<input type="checkbox"/> สีขาว	1,103.-	8431SDNDH_BZ*	<input checked="" type="radio"/> สีซิลเวอร์ บรอนซ์	1,154.-	24	240
<b>สวิตช์สองทาง สัญลักษณ์ "ทำความสะอาด"</b>									
ขนาด 1 ช่อง	<input checked="" type="radio"/>	8431SPCUH_WE*	<input type="checkbox"/> สีขาว	1,103.-	8431SPCUH_BZ*	<input checked="" type="radio"/> สีซิลเวอร์ บรอนซ์	1,154.-	24	240
<b>ไฟสัญญาณสีแดง สัญลักษณ์ "ห้ามรบกวน"</b>									
ขนาด 1 ช่อง		8430SDNDH_WE*	<input type="checkbox"/> สีขาว	670.-	8430SDNDH_BZ*	<input checked="" type="radio"/> สีซิลเวอร์ บรอนซ์	783.-	24	240
<b>ไฟสัญญาณสีเขียว สัญลักษณ์ "ทำความสะอาด"</b>									
ขนาด 1 ช่อง		8430SPCUH_WE*	<input type="checkbox"/> สีขาว	670.-	8430SPCUH_BZ*	<input checked="" type="radio"/> สีซิลเวอร์ บรอนซ์	790.-	24	240

## Blank Cover Modules



8430SP



8430LP

Description รายละเอียด สินค้า	มอก.	Catalog Number รหัสสินค้า	Color สี	Unit Price (THB) ราคา/หน่วย (บาท)	Catalog Number รหัสสินค้า	Color สี	Unit Price (THB) ราคา/หน่วย (บาท)	Lot Size (ขนาด)	
								เล็ก	ใหญ่
<b>ฝาอุดช่องว่าง</b>									
ขนาด 1 ช่อง		8430SP_WE	<input type="checkbox"/> สีขาว	29.-	8430SP_BZ	<input checked="" type="radio"/> สีซิลเวอร์ บรอนซ์	32.-	45	450
ขนาด 3 ช่อง		8430LP_WE*	<input type="checkbox"/> สีขาว	50.-	8430LP_BZ*	<input checked="" type="radio"/> สีซิลเวอร์ บรอนซ์	49.-	15	150

## Cover Plates



A8401SH



A8401MH



A8401LH



A84T02L

Description รายละเอียด สินค้า	มอก.	Catalog Number รหัสสินค้า	Color สี	Unit Price (THB) ราคา/หน่วย (บาท)	Catalog Number รหัสสินค้า	Color สี	Unit Price (THB) ราคา/หน่วย (บาท)	Lot Size (ขนาด)	
								เล็ก	ใหญ่
<b>ฝาครอบพร้อมตะแกรงเหล็ก</b>									
ขนาด 1 ช่อง		A8401SH_WE*	<input type="checkbox"/> สีขาว	60.-	A8401SH_SZ	<input checked="" type="radio"/> สีซิลเวอร์ บรอนซ์	101.-	15	150
ขนาด 1.5 ช่อง		A8401MH_WE*	<input type="checkbox"/> สีขาว	60.-	A8401MH_SZ*	<input checked="" type="radio"/> สีซิลเวอร์ บรอนซ์	101.-	15	150
ขนาด 3 ช่อง		A8401LH_WE	<input type="checkbox"/> สีขาว	60.-	A8401LH_SZ	<input checked="" type="radio"/> สีซิลเวอร์ บรอนซ์	101.-	15	150
ขนาด 6 ช่อง		A84T02L_WE*	<input type="checkbox"/> สีขาว	204.-	A84T02L_SZ*	<input checked="" type="radio"/> สีซิลเวอร์ บรอนซ์	252.-	5	50

หมายเหตุ:  =  มอก. 824-2551

\* กรุณาเช็คสินค้าที่ตัวแทนจำหน่าย สินค้าจะมีจำหน่ายจนกว่าสินค้าจะหมด

## Standard Movement Sensors



CCT570003



CCT551023

Description รายละเอียดสินค้า	มอก.	Catalog Number รหัสสินค้า	Unit Price (THB) ราคา/หน่วย (บาท)	Lot Size (ขนาด)	
				เล็ก	ใหญ่
<b>อุปกรณ์ตรวจจับความเคลื่อนไหว 2 แชนเนล</b>					
ชนิด PIR + LUX Sensor ระยะรัศมี 3.5 เมตร		CCT570003	4,200.-	48	576
ชนิด High Frequency ระยะรัศมี 7 เมตร		CCT551023	11,700.-	6	27

## Wide Range PIR Sensor



CCT551011

Description รายละเอียดสินค้า	มอก.	Catalog Number รหัสสินค้า	Unit Price (THB) ราคา/หน่วย (บาท)	Lot Size (ขนาด)	
				เล็ก	ใหญ่
<b>อุปกรณ์ตรวจจับความเคลื่อนไหว</b>					
ชนิดอินฟราเรด		CCT551011	13,100.-	8	160

## 360° Occupancy Sensors



SAE\_UE\_MS\_CSAWE



SAE\_UE\_MS\_CDAWE



SAE\_UE\_MS\_CDBWE

Description รายละเอียดสินค้า	มอก.	Catalog Number รหัสสินค้า	Unit Price (THB) ราคา/หน่วย (บาท)	Lot Size (ขนาด)	
				เล็ก	ใหญ่
<b>อุปกรณ์ตรวจจับการใช้งาน</b>					
แบบติดเพดาน 1 แชนเนล		SAE_UE_MS_CSAWE	5,100.-	44	440
แบบติดเพดาน 2 แชนเนล		SAE_UE_MS_CDAWE	7,600.-	48	576
แบบติดผนัง 1 แชนเนล		SAE_UE_MS_CDBWE	5,300.-	48	576

# Installation Guide

## การต่อวงจรสวิตช์

### สวิตช์ 1 ทาง

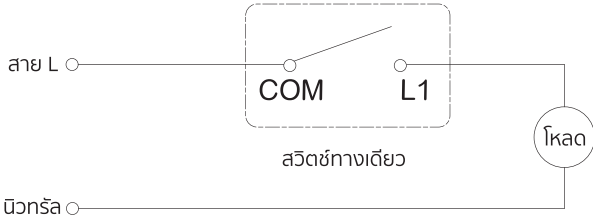

### สวิตช์ 2 ทาง

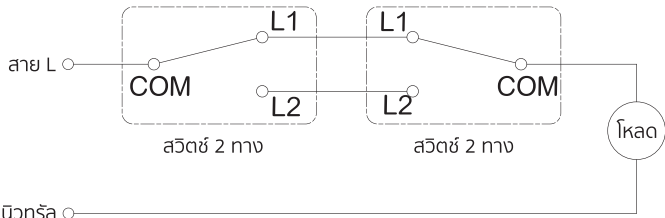

### สวิตช์ทางเดียวพร้อมไฟสัญญาณ

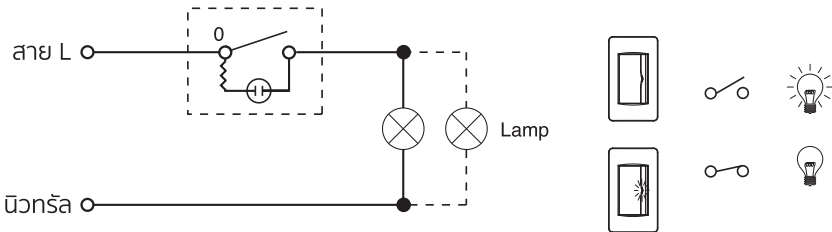

### สวิตช์กลางทาง (สวิตช์ 3 ทาง)

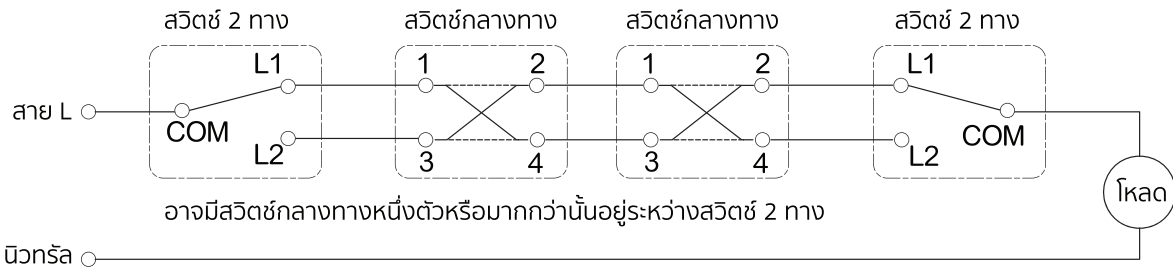

### สวิตช์หรี่ไฟ

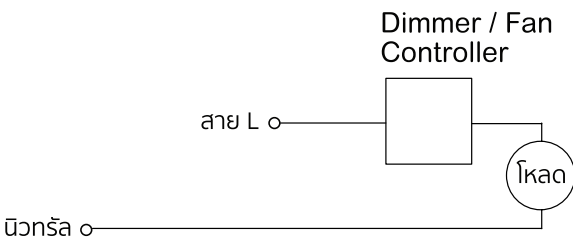

### การต่อวงจรสวิตช์กดกระดิ่ง ชนิดกันน้ำ

#### ปุ่มกดพร้อมไฟสัญญาณ

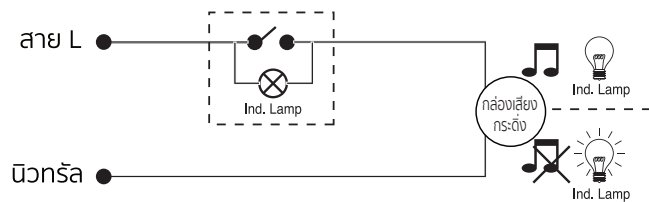

# Installation Guide

## โต๊ะแถมการเดินสายไฟ

### สวิตช์

สวิตช์ดัดแปลงเป็นโพล ทางเดียว 1 ช่อง

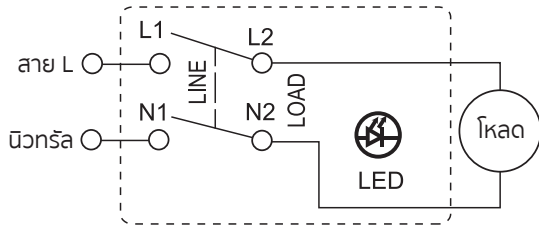

### ปุ่มกดสำหรับจุกเงิน

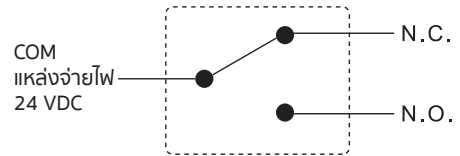

### เต้ารับ

เต้ารับ 3 ขา

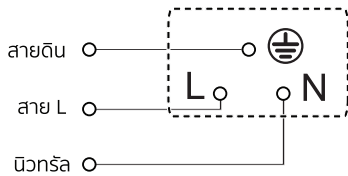

### USB

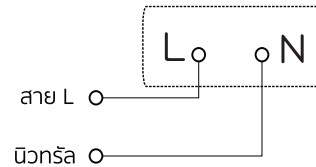

## สวิตช์ควบคุมพัดลมและสวิตช์ไฟฟรี

การใช้งานแบบสวิตช์ทางเดียว

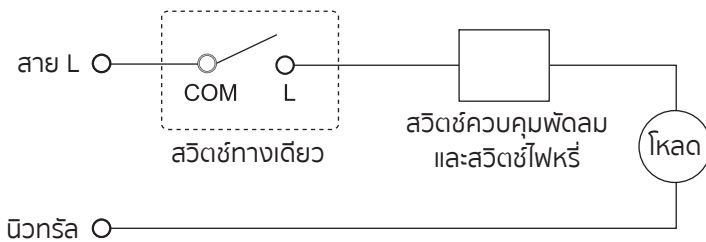

การใช้งานแบบสวิตช์ 2 ทาง

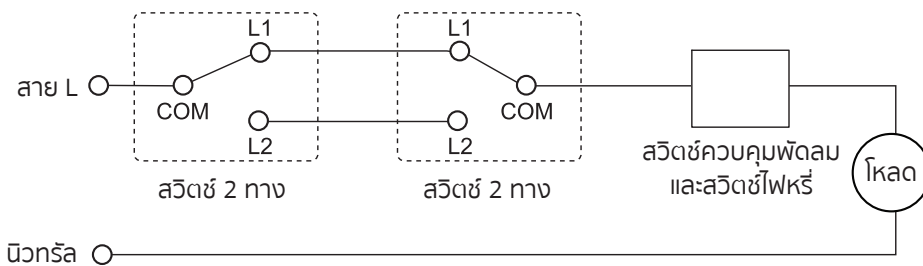

### การติดตั้งเต้ารับคอมพิวเตอร์ รุ่น Concept



A3001



3031RJU\_WE



VDB17346UWE (Cat.6)

หรือ



A3001



3031RJS\_WE



VDB17266UWE (Cat.6)

### การติดตั้งเต้ารับผนัง สำหรับรุ่น S-Flexi

สามารถใส่อุปกรณ์ของ S-Flexi ตามขนาดที่แนะนำดังนี้

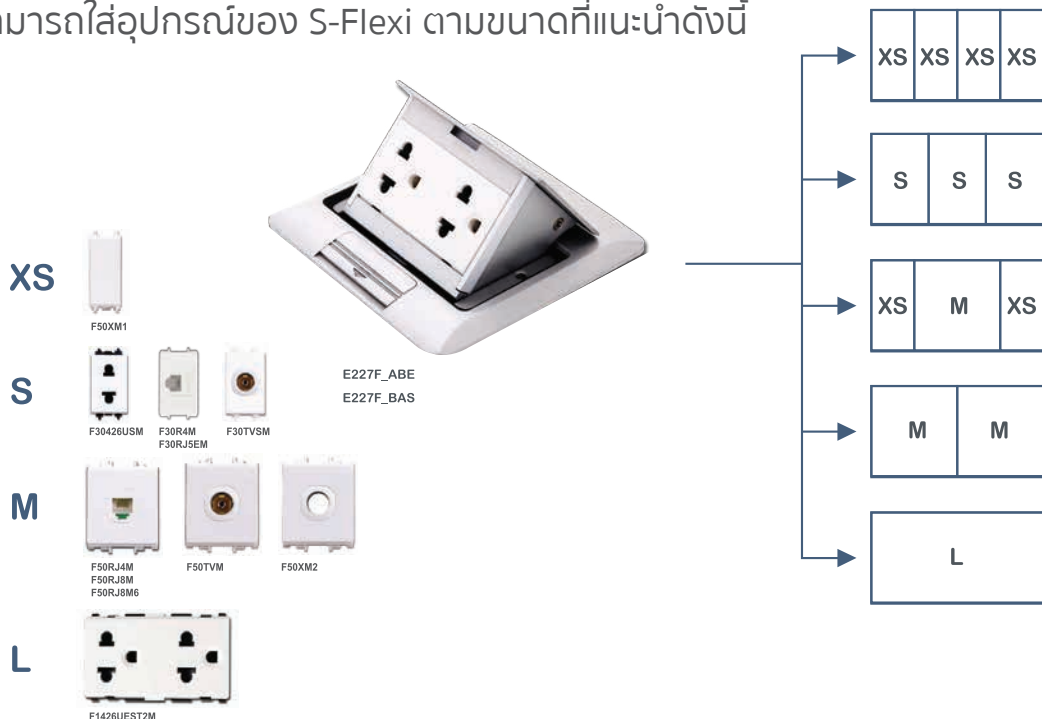

### การต่ออุปกรณ์ USB ชาร์จไฟ สำหรับรุ่น S-Flexi

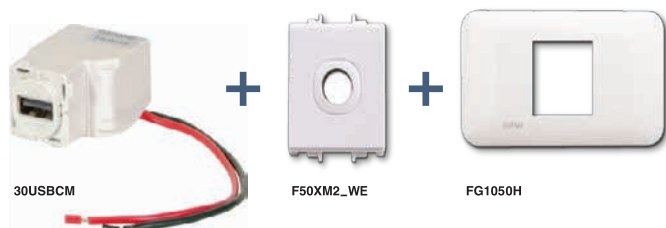

## การต่อวงจรสวิตช์สำหรับแยกวงจร

### WIRING DIAGRAM

#### Single Pole

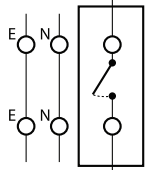

#### Double Pole

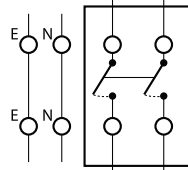

#### Triple Pole

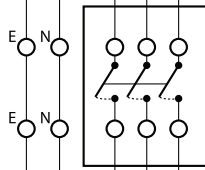

### Conduit Entry Alternatives

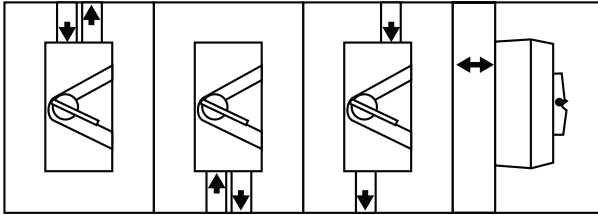

Dual 22 mm screwed conduit entries top and bottom of casing allow four ways to surface wire the switch.

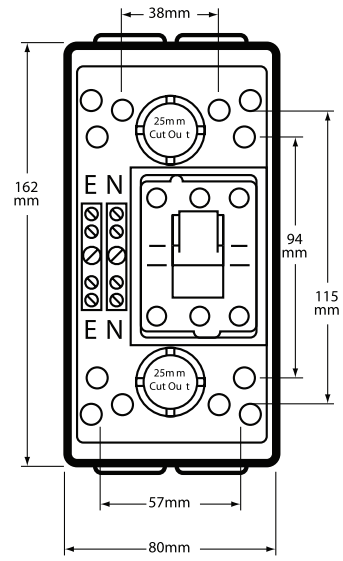



مركز دبي المالي العالمي  
Dubai International Financial Centre  
Level 3

3  
D1



## Section B

# Power Plugs And Industrial Sockets

# Pratika : พาวเวอร์ปลั๊กและเต้ารับอุตสาหกรรม รุ่น แฟล็กติก้า

## ตารางอ่านรหัสสินค้า

<b>PKX</b>	<b>16</b>	<b>M</b>	<b>4</b>	<b>2</b>	<b>3</b>
<b>Versions</b> PKX = FAST Plug ปลั๊ก (ตัวผู้) PKY = FAST Socket เต้ารับ (ตัวเมีย) PKE = Screws Plug ปลั๊ก (ตัวผู้) PKF = Screws Socket เต้ารับ (ตัวเมีย)			<b>Poles บั้วต่อ</b> 3 = 2P+E 4 = 3P+E 5 = 3P+N+E		
<b>Current (A)</b> 16 แอมป์ 32 แอมป์			<b>Voltage แรงดัน</b> 2 = 230V 3 = 400V		
<b>Execution</b> M = Wander แบบกลางทาง F = Flush angled (Panel Mounted) แบบฝังเฉียง G = Flush straight (Panel Mounted) แบบฝังตรง W = Surface, Wall Mounted แบบติดลอย			<b>Protection (IP)</b> 4 = IP44 7 = IP67		

Pratika FAST โซลูชัน ได้รับสิทธิบัตร **The FAST** ซึ่งเป็นสิทธิบัตรการเชื่อมต่อโดยไม่ต้องใช้ไขควงสำหรับการขันสกรู รับประกันแรงดันตรงจุดเชื่อมต่อที่คงที่และทนทาน ช่วยลดการเกิดความร้อนและการเดินสาย เมื่อต้องบำรุงรักษาโซลูชันนี้นำไปใช้ได้กับสายไฟ ได้ที่กระแสไฟฟ้า 16A และ 32A

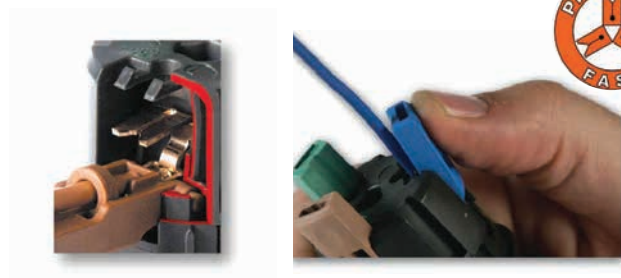

## การใช้งานพาวเวอร์ปลั๊กสำหรับงานอุตสาหกรรม

มาตรฐานการใช้งาน ปลั๊กและเต้ารับ ถูกแบ่งออกเป็น 2 ชนิดคือ Extra-low Voltage : แรงดันไฟฟ้าแรงต่ำ ไม่เกิน 50 V และ Low Voltage : แรงดันไฟฟ้าแรงต่ำ 50 - 690 V

- ชนิด 2P และ 3P ที่กระแสใช้งาน 16A และ 32A สำหรับ Extra-low Voltage และ Low Voltage
- ชนิด 2P+E, 3P+E และ 3P+E+N ที่กระแสใช้งาน 16A 32A 63A และ 125A สำหรับ Low Voltage

### ลักษณะการนำไปใช้งาน

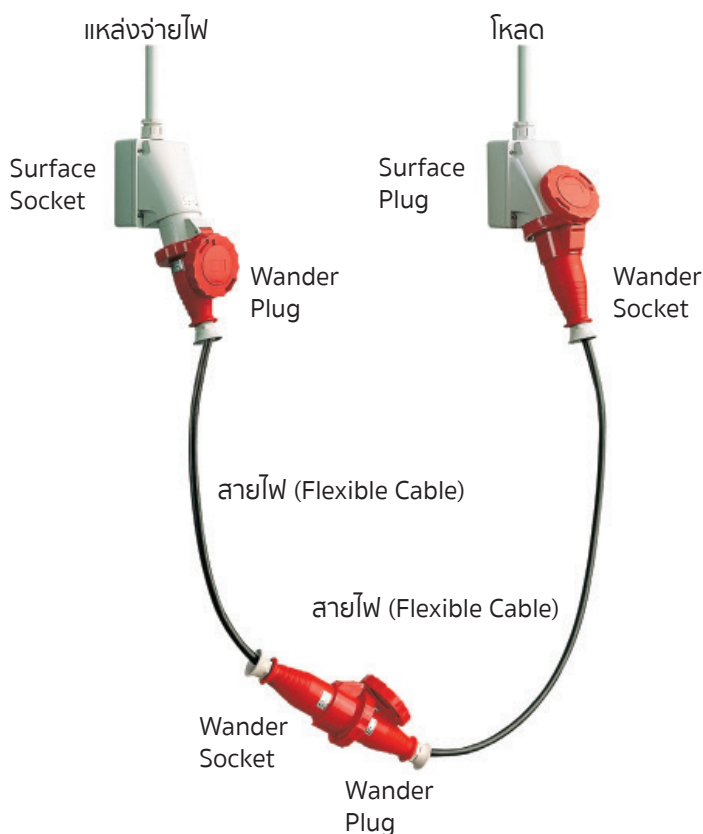

### รหัสสี (Coded Colours)

เพื่อให้ง่ายต่อการใช้งาน พาวเวอร์ปลั๊กจึงถูกแบ่งตามแรงดันไฟฟ้าที่ใช้งาน ดังตารางต่อไปนี้

Voltage แรงดันไฟฟ้า	Color สี
10-25 V	สีม่วง
40-50 V	สีขาว
100-130 V	สีเหลือง
200-250 V	สีน้ำเงิน
380-480 V	สีแดง
500-690 V	สีดำ

## Wander Plugs / Wander Sockets IP44 รุ่น FAST



PKX16M423



PKY16M423

Description รายละเอียดสินค้า	มอก.	Color สี	Catalog Number รหัสสินค้า	Unit Price (THB) ราคา/หน่วย (บาท)	Lot Size (ขนาด)	
					เล็ก	ใหญ่
<b>ปลั๊กตัวผู้แบบกลางทาง</b>						
ชนิด 2P+E 230V16A		■ สีฟ้า	PKX16M423	145.-	10	40
ชนิด 3P+E 400V 16A		■ สีแดง	PKX16M434	180.-	10	30
ชนิด 3P+E+N 400V 16A		■ สีแดง	PKX16M435	240.-	10	30
ชนิด 2P+E 230V 32A		■ สีฟ้า	PKX32M423	280.-	10	30
ชนิด 3P+E 400V 32A		■ สีแดง	PKX32M434	320.-	10	20
ชนิด 3P+E+N 400V 32A		■ สีแดง	PKX32M435	355.-	10	20
<b>ปลั๊กตัวเมียแบบกลางทาง</b>						
ชนิด 2P+E 230V16A		■ สีฟ้า	PKY16M423	240.-	10	30
ชนิด 3P+E 400V 16A		■ สีแดง	PKY16M434	290.-	10	30
ชนิด 3P+E+N 400V 16A		■ สีแดง	PKY16M435	353.-	10	20
ชนิด 2P+E 230V 32A		■ สีฟ้า	PKY32M423	395.-	10	20
ชนิด 3P+E 400V 32A		■ สีแดง	PKY32M434	490.-	10	20
ชนิด 3P+E+N 400V 32A		■ สีแดง	PKY32M435	530.-	8	16

## Wander Plugs / Wander Sockets IP44 รุ่นสกรู (SCREW)



PKE16M423



PKF16M423

Description รายละเอียดสินค้า	มอก.	Color สี	Catalog Number รหัสสินค้า	Unit Price (THB) ราคา/หน่วย (บาท)	Lot Size (ขนาด)	
					เล็ก	ใหญ่
<b>ปลั๊กตัวผู้แบบกลางทาง</b>						
ชนิด 2P+E 230V16A		■ สีฟ้า	PKE16M423	150.-	10	40
ชนิด 3P+E 400V 16A		■ สีแดง	PKE16M434	180.-	10	30
ชนิด 3P+E+N 400V 16A		■ สีแดง	PKE16M435	240.-	10	30
ชนิด 2P+E 230V 32A		■ สีฟ้า	PKE32M423	280.-	10	30
ชนิด 3P+E 400V 32A		■ สีแดง	PKE32M434	310.-	10	30
ชนิด 3P+E+N 400V 32A		■ สีแดง	PKE32M435	355.-	10	20
<b>ปลั๊กตัวเมียแบบกลางทาง</b>						
ชนิด 2P+E 230V16A		■ สีฟ้า	PKF16M423	240.-	10	30
ชนิด 3P+E 400V 16A		■ สีแดง	PKF16M434	290.-	10	30
ชนิด 3P+E+N 400V 16A		■ สีแดง	PKF16M435	355.-	10	20
ชนิด 2P+E 230V 32A		■ สีฟ้า	PKF32M423	390.-	10	20
ชนิด 3P+E 400V 32A		■ สีแดง	PKF32M434	490.-	10	20
ชนิด 3P+E+N 400V 32A		■ สีแดง	PKF32M435	530.-	8	16

# Pratika : พาวเวอร์ปลั๊กและตัวรับอุตสาหกรรม รุ่น แพล็กติก้า

## Surface Plugs/ Surface Sockets IP44 รุ่นสกู (SCREW)



Description รายละเอียดสินค้า	มอก.	Color สี	Catalog Number รหัสสินค้า	Unit Price (THB) ราคา/หน่วย (บาท)	Lot Size (ขนาด)	
					เล็ก	ใหญ่
<b>ปลั๊กตัวผู้แบบติดลอย</b>						
ชนิด 2P+E 230V16A		■ สีฟ้า	PKE16W423	390.-	8	16
ชนิด 3P+E+N 400V 16A		■ สีแดง	PKE16W435	480.-	6	12
ชนิด 2P+E 230V 32A		■ สีฟ้า	PKE32W423*	497.-	6	12
ชนิด 3P+E+N 400V 32A		■ สีแดง	PKE32W435	590.-	6	12
<b>ปลั๊กตัวเมียแบบติดลอย</b>						
ชนิด 2P+E 230V16A		■ สีฟ้า	PKF16W423	350.-	8	16
ชนิด 3P+E 400V 16A		■ สีแดง	PKF16W434	365.-	8	16
ชนิด 3P+E+N 400V 16A		■ สีแดง	PKF16W435	405.-	6	12
ชนิด 2P+E 230V 32A		■ สีฟ้า	PKF32W423	450.-	6	12
ชนิด 3P+E 400V 32A		■ สีแดง	PKF32W434	480.-	6	12
ชนิด 3P+E+N 400V 32A		■ สีแดง	PKF32W435	530.-	6	12

## Straight Sockets IP44 รุ่นสกู (SCREW)



Description รายละเอียดสินค้า	มอก.	Color สี	Catalog Number รหัสสินค้า	Unit Price (THB) ราคา/หน่วย (บาท)	Lot Size (ขนาด)	
					เล็ก	ใหญ่
<b>ปลั๊กตัวเมียแบบฝังตรง</b>						
ชนิด 2P+E 230V16A		■ สีฟ้า	PKF16G423	250.-	10	30
ชนิด 3P+E 400V 16A		■ สีแดง	PKF16G434	270.-	10	30
ชนิด 3P+E+N 400V 16A		■ สีแดง	PKF16G435	350.-	10	20
ชนิด 2P+E 230V 32A		■ สีฟ้า	PKF32G423	435.-	10	20
ชนิด 3P+E 400V 32A		■ สีแดง	PKF32G434	510.-	10	20
ชนิด 3P+E+N 400V 32A		■ สีแดง	PKF32G435	550.-	6	18

## Sloping Sockets IP44 รุ่นสกู (SCREW)



Description รายละเอียดสินค้า	มอก.	Color สี	Catalog Number รหัสสินค้า	Unit Price (THB) ราคา/หน่วย (บาท)	Lot Size (ขนาด)	
					เล็ก	ใหญ่
<b>ตัวรับตัวเมียแบบฝังเฉียง</b>						
ชนิด 2P+E 230V16A		■ สีฟ้า	PKF16F423	250.-	10	30
ชนิด 3P+E 400V 16A		■ สีแดง	PKF16F434	280.-	10	30
ชนิด 3P+E+N 400V 16A		■ สีแดง	PKF16F435*	435.-	10	20
ชนิด 2P+E 230V 32A		■ สีฟ้า	PKF32F423	435.-	8	16
ชนิด 3P+E 400V 32A		■ สีแดง	PKF32F434	510.-	8	16
ชนิด 3P+E+N 400V 32A		■ สีแดง	PKF32F435	550.-	7	14

\*กรุณาเช็คสินค้าที่ตัวแทน สินค้าจะมีจำหน่ายจนกว่าสินค้าจะหมด

## Wander Plugs / Wander Sockets IP67 รุ่น FAST



PKX16M723



PKY16M723

Description รายละเอียดสินค้า			มอก.	Color สี	Catalog Number รหัสสินค้า	Unit Price (THB) ราคา/หน่วย (บาท)	Lot Size (ขนาด)	
							เล็ก	ใหญ่
<b>ปลั๊กตัวผู้แบบกลางทาง</b>								
รุ่นกันน้ำพิเศษ 2P+E	230V	16A		สีฟ้า	PKX16M723	390.-	10	30
รุ่นกันน้ำพิเศษ 3P+E	400V	16A		สีแดง	PKX16M734	450.-	10	30
รุ่นกันน้ำพิเศษ 3P+E+N	400V	16A		สีแดง	PKX16M735	480.-	10	20
รุ่นกันน้ำพิเศษ 2P+E	230V	32A		สีฟ้า	PKX32M723	510.-	10	20
รุ่นกันน้ำพิเศษ 3P+E	400V	32A		สีแดง	PKX32M734	550.-	10	20
รุ่นกันน้ำพิเศษ 3P+E+N	400V	32A		สีแดง	PKX32M735	590.-	10	20
<b>ปลั๊กตัวเมียแบบกลางทาง</b>								
รุ่นกันน้ำพิเศษ 2P+E	230V	16A		สีฟ้า	PKY16M723	500.-	10	30
รุ่นกันน้ำพิเศษ 3P+E	400V	16A		สีแดง	PKY16M734	550.-	10	30
รุ่นกันน้ำพิเศษ 3P+E+N	400V	16A		สีแดง	PKY16M735	640.-	10	30
รุ่นกันน้ำพิเศษ 2P+E	230V	32A		สีฟ้า	PKY32M723	700.-	6	12
รุ่นกันน้ำพิเศษ 3P+E	400V	32A		สีแดง	PKY32M734	720.-	6	12
รุ่นกันน้ำพิเศษ 3P+E+N	400V	32A		สีแดง	PKY32M735	785.-	6	12

## Wall Mount Plug IP67 รุ่นสกรู (SCREW)



81583

Description รายละเอียดสินค้า			มอก.	Color สี	Catalog Number รหัสสินค้า	Unit Price (THB) ราคา/หน่วย (บาท)	Lot Size (ขนาด)	
							เล็ก	ใหญ่
<b>ปลั๊กตัวผู้แบบติดลอย</b>								
รุ่นกันน้ำพิเศษ 3P+E	400V	125A		สีแดง	81594	3,200.-	4	
รุ่นกันน้ำพิเศษ 3P+E+N	400V	63A		สีแดง	81583	3,850.-	4	

## Surface Sockets Wall Mounted with Box IP67 รุ่นสกรู (SCREW)



81178

Description รายละเอียดสินค้า			มอก.	Color สี	Catalog Number รหัสสินค้า	Unit Price (THB) ราคา/หน่วย (บาท)	Lot Size (ขนาด)	
							เล็ก	ใหญ่
<b>เต้ารับตัวเมียแบบติดลอย พร้อมกล่อง</b>								
รุ่นกันน้ำพิเศษ 2P+E	230V	63A		สีฟ้า	81178	1,650.-	5	
รุ่นกันน้ำพิเศษ 3P+E	400V	63A		สีแดง	81182	1,750.-	5	
รุ่นกันน้ำพิเศษ 3P+E+N	400V	63A		สีแดง	81183	1,900.-	5	
รุ่นกันน้ำพิเศษ 3P+E	400V	125A		สีแดง	81194	5,300.-	2	
รุ่นกันน้ำพิเศษ 3P+E+N	400V	125A		สีแดง	81195	5,650.-	2	

# Pratika : พาวเวอร์ปลั๊กและเต้ารับอุตสาหกรรม รุ่น แพล็กติก้า

## Wander Plugs / Wander Sockets IP67 รุ่นสกู (SCREW)



PKE16M723



PKE16M734

Description รายละเอียดสินค้า	มอก.	Color สี	Catalog Number รหัสสินค้า	Unit Price (THB) ราคา/หน่วย (บาท)	Lot Size (ขนาด)	
					เล็ก	ใหญ่
<b>ปลั๊กตัวผู้แบบกลางทาง</b>						
ชนิด 2P+E 230V16A	230V	16A	สีฟ้า PKE16M723	390.-	10	30
ชนิด 3P+E 400V 16A	400V	16A	สีแดง PKE16M734	445.-	10	20
ชนิด 3P+E+N 400V 16A	400V	16A	สีแดง PKE16M735	480.-	10	20
ชนิด 2P+E 230V 32A	230V	32A	สีฟ้า PKE32M723	525.-	6	12
ชนิด 3P+E 400V 32A	400V	32A	สีแดง PKE32M734	570.-	6	12
ชนิด 3P+E+N 400V 32A	400V	32A	สีแดง PKE32M735	590.-	6	12
ชนิด 2P+E 230V16A	230V	63A	สีฟ้า 81378	1,200.-	10	
ชนิด 3P+E 400V 16A	400V	63A	สีแดง 81382	1,200.-	10	80
ชนิด 3P+E+N 400V 16A	400V	63A	สีแดง 81383	1,300.-	10	80
ชนิด 3P+E 400V 32A	400V	125A	สีแดง 81394	3,700.-	5	
ชนิด 3P+E+N 400V 32A	400V	125A	สีแดง 81395	4,000.-	5	
<b>ปลั๊กตัวเมียแบบกลางทาง</b>						
ชนิด 2P+E 230V16A	230V	16A	สีฟ้า PKF16M723	500.-	10	30
ชนิด 3P+E 400V 16A	400V	16A	สีแดง PKF16M734	550.-	10	20
ชนิด 3P+E+N 400V 16A	400V	16A	สีแดง PKF16M735	640.-	8	16
ชนิด 2P+E 230V 32A	230V	32A	สีฟ้า PKF32M723	700.-	6	12
ชนิด 3P+E 400V 32A	400V	32A	สีแดง PKF32M734	720.-	6	12
ชนิด 3P+E+N 400V 32A	400V	32A	สีแดง PKF32M735	785.-	6	12
ชนิด 2P+E 230V16A	230V	63A	สีฟ้า 81478	1,600.-	10	
ชนิด 3P+E 400V 16A	400V	63A	สีแดง 81482	1,650.-	10	
ชนิด 3P+E+N 400V 16A	400V	63A	สีแดง 81483	1,800.-	10	
ชนิด 3P+E 400V 32A	400V	125A	สีแดง 81494	5,850.-	5	
ชนิด 3P+E+N 400V 32A	400V	125A	สีแดง 81495	6,580.-	5	

## Surface Sockets IP67 รุ่นสกู (SCREW)



PKF16W723

Description รายละเอียดสินค้า	มอก.	Color สี	Catalog Number รหัสสินค้า	Unit Price (THB) ราคา/หน่วย (บาท)	Lot Size (ขนาด)	
					เล็ก	ใหญ่
<b>เต้ารับตัวเมียแบบติดลอย</b>						
รุ่นกันน้ำพิเศษ 2P+E	230V	16A	สีฟ้า PKF16W723	640.-	10	20
รุ่นกันน้ำพิเศษ 3P+E	400V	16A	สีแดง PKF16W734	690.-	10	20
รุ่นกันน้ำพิเศษ 3P+E+N	400V	16A	สีแดง PKF16W735	745.-	6	12
รุ่นกันน้ำพิเศษ 2P+E	230V	32A	สีฟ้า PKF32W723	835.-	6	12
รุ่นกันน้ำพิเศษ 3P+E	400V	32A	สีแดง PKF32W734	855.-	5	10
รุ่นกันน้ำพิเศษ 3P+E+N	400V	32A	สีแดง PKF32W735	915.-	5	10

## Straight Sockets IP67 รุ่นสกูว์ (SCREW)



PKF16G723

Description รายละเอียดสินค้า	มอก.	Color สี	Catalog Number รหัสสินค้า	Unit Price (THB) ราคา/หน่วย (บาท)	Lot Size (ขนาด)	
					เล็ก	ใหญ่
<b>เต้ารับตัวเมียแบบฝังตรง</b>						
รุ่นกันน้ำพิเศษ 2P+E 230V 16A		■ สีฟ้า	PKF16G723	460.-	10	30
รุ่นกันน้ำพิเศษ 3P+E 400V 16A		■ สีแดง	PKF16G734	500.-	10	30
รุ่นกันน้ำพิเศษ 3P+E+N 400V 16A		■ สีแดง	PKF16G735	560.-	10	20
รุ่นกันน้ำพิเศษ 2P+E 230V 32A		■ สีฟ้า	PKF32G723	560.-	6	18
รุ่นกันน้ำพิเศษ 3P+E 400V 32A		■ สีแดง	PKF32G734	590.-	6	18
รุ่นกันน้ำพิเศษ 3P+E+N 400V 32A		■ สีแดง	PKF32G735	680.-	6	18
รุ่นกันน้ำพิเศษ 2P+E 230V 63A		■ สีฟ้า	81678	1,200.-	1	18
รุ่นกันน้ำพิเศษ 3P+E 400V 63A		■ สีแดง	81682	1,300.-	1	18
รุ่นกันน้ำพิเศษ 3P+E+N 400V 63A		■ สีแดง	81683	1,450.-	1	18
รุ่นกันน้ำพิเศษ 3P+E 400V 125A		■ สีแดง	81694	3,850.-	1	18
รุ่นกันน้ำพิเศษ 3P+E+N 400V 125A		■ สีแดง	81695	4,200.-	1	18

## Sloping Sockets IP67 รุ่นสกูว์ (SCREW)



PKF16F723

Description รายละเอียดสินค้า	มอก.	Color สี	Catalog Number รหัสสินค้า	Unit Price (THB) ราคา/หน่วย (บาท)	Lot Size (ขนาด)	
					เล็ก	ใหญ่
<b>เต้ารับตัวเมียแบบฝังเฉียง</b>						
รุ่นกันน้ำพิเศษ 2P+E 230V 16A		■ สีฟ้า	PKF16F723	435.-	10	30
รุ่นกันน้ำพิเศษ 3P+E 400V 16A		■ สีแดง	PKF16F734	480.-	10	30
รุ่นกันน้ำพิเศษ 3P+E+N 400V 16A		■ สีแดง	PKF16F735	590.-	10	20
รุ่นกันน้ำพิเศษ 2P+E 230V 32A		■ สีฟ้า	PKF32F723	645.-	8	16
รุ่นกันน้ำพิเศษ 3P+E 400V 32A		■ สีแดง	PKF32F734	660.-	8	16
รุ่นกันน้ำพิเศษ 3P+E+N 400V 32A		■ สีแดง	PKF32F735	680.-	7	14
รุ่นกันน้ำพิเศษ 2P+E 230V 63A		■ สีฟ้า	81278	1,200.-	15	
รุ่นกันน้ำพิเศษ 3P+E 400V 63A		■ สีแดง	81282	1,300.-	15	
รุ่นกันน้ำพิเศษ 3P+E+N 400V 63A		■ สีแดง	81283	1,450.-	15	
รุ่นกันน้ำพิเศษ 3P+E 400V 125A		■ สีแดง	81294	3,850.-	15	
รุ่นกันน้ำพิเศษ 3P+E+N 400V 125A		■ สีแดง	81295	4,000.-	10	

# Pratika : พาวเวอร์ปลั๊กและเต้ารับอุตสาหกรรม รุ่น แพล็กติก้า

## Interlocked-Switch Sockets Wall Mounted IP65 รุ่นสกรู (SCREW)



83081

Description รายละเอียดสินค้า	มอก.	Color สี	Catalog Number รหัสสินค้า	Unit Price (THB) ราคา/หน่วย (บาท)	Lot Size (ขนาด)	
					เล็ก	ใหญ่
<b>เต้ารับตัวเมียแบบติดลอย พร้อมสวิตช์ล็อก</b>						
รุ่นกันน้ำพิเศษ 2P+E 230V 16A		■ สีฟ้า	83081	2,500.-	5	
รุ่นกันน้ำพิเศษ 3P+E 400V 16A		■ สีแดง	83085	2,500.-	5	
รุ่นกันน้ำพิเศษ 3P+E+N 400V 16A		■ สีแดง	83086	2,900.-	5	
รุ่นกันน้ำพิเศษ 2P+E 230V 32A		■ สีฟ้า	83092	3,000.-	5	
รุ่นกันน้ำพิเศษ 3P+E 400V 32A		■ สีแดง	83096	3,300.-	5	
รุ่นกันน้ำพิเศษ 3P+E+N 400V 32A		■ สีแดง	83097	3,500.-	5	

## Combination Sockets Wall Mounted with DIN IP65 รุ่นสกรู (SCREW)



82754

Description รายละเอียดสินค้า	มอก.	Color สี	Catalog Number รหัสสินค้า	Unit Price (THB) ราคา/หน่วย (บาท)	Lot Size (ขนาด)	
					เล็ก	ใหญ่
<b>เต้ารับตัวเมียแบบติดลอย พร้อมสวิตช์ล็อก และราง DIN</b>						
รุ่นกันน้ำพิเศษ 2P+E 230V 16A		■ สีฟ้า	82754	6,700.-	4	
รุ่นกันน้ำพิเศษ 3P+E 400V 63A		■ สีแดง	82782	10,200.-	1	
รุ่นกันน้ำพิเศษ 3P+E+N 400V 63A		■ สีแดง	82783	10,500.-	1	

\* กรุณาเช็คสินค้าที่ตัวแทนจำหน่าย สินค้าจะมีจำหน่ายจนกว่าสินค้าจะหมด

## Rotary Isolator Switches IP66



S56SW110LE GY\*

ราคานี้เฉพาะสวิตซ์เท่านั้น ไม่รวมกล่องกันน้ำ

Description รายละเอียดสินค้า	มอก.	Color สี	Catalog Number รหัสสินค้า	Unit Price (THB) ราคา/หน่วย (บาท)	Lot Size (ขนาด)	
					เล็ก	ใหญ่
สวิตซ์กันน้ำแบบหมุน						
ชนิด 1P 250V	10A	IP66	■ สีเทา S56SW110LEGY*	815.-	45	540
ชนิด 2P 500V	20A	IP66	■ สีเทา S56SW220LEGY	980.-	45	540
ชนิด 3P 500V	20A	IP66	■ สีเทา S56SW320LEGY	1,090.-	45	540
ชนิด 3P 500V	32A	IP66	■ สีเทา S56SW332LEGY	2,180.-	45	540
ชนิด 3P 500V	50A	IP66	■ สีเทา S56SW350LEGY*	2,730.-	45	540

\* กรุณาเช็คสินค้าที่ตัวแทน สินค้าจะมีจำหน่ายจนกว่าสินค้าจะหมด

## Mounting Enclosures



56E6 GY

Description รายละเอียดสินค้า	มอก.	Color สี	Catalog Number รหัสสินค้า	Unit Price (THB) ราคา/หน่วย (บาท)	Lot Size (ขนาด)	
					เล็ก	ใหญ่
กล่องกันน้ำ						
ชนิด 6 ช่อง ขนาด 63 x 294 x 63 มม.	IP66	■ สีเทา	56E6GY*	2,060.-	7	280

\* กรุณาเช็คสินค้าที่ตัวแทนจำหน่าย สินค้าจะมีจำหน่ายจนกว่าสินค้าจะหมด

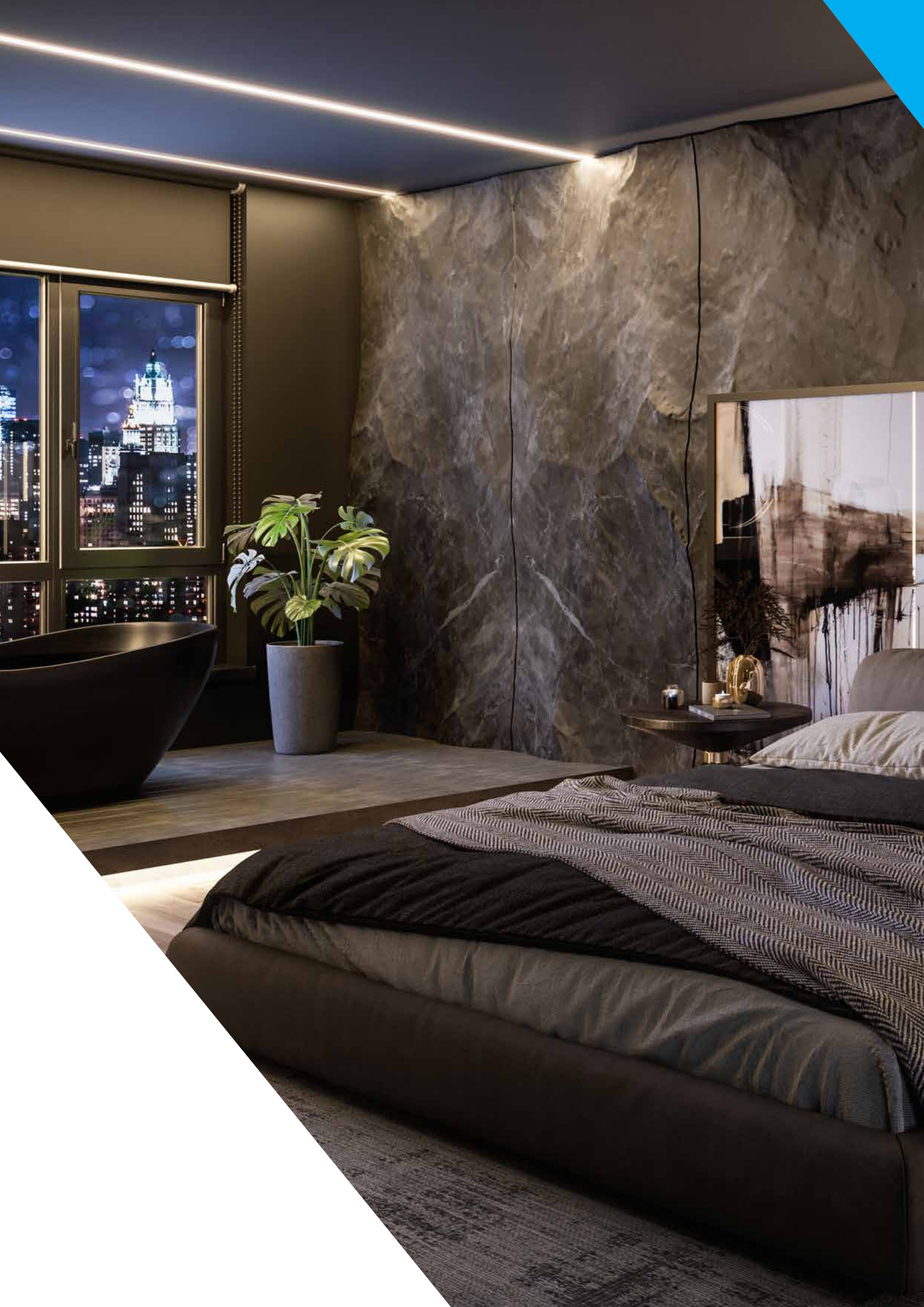



## Section C

Consumer Unit  
Load Center  
Circuit Breaker  
Safety Switch

# Easy9 Plug-On

คุ้มค่า มั่นใจ ติดตั้งง่าย ใช้งานง่าย ปลั๊กออน

ป้องกันอันตรายจากไฟฟ้า และช่วยปกป้องทรัพย์สินของคุณ ออกแบบมาเพื่อตอบสนองความต้องการของช่างไฟฟ้า



## ตู้คอนซูมเมอร์ยูนิต (Consumer Units)

การออกแบบที่เรียบง่าย ดูดีด้วยสีขาวสะอาดตา ที่เข้าได้กับกำแพงในทุกสี รูปทรงสี่เหลี่ยม ขนาดกะทัดรัด ฝาเปิดด้านหน้าใสมองเห็นง่าย

- การติดตั้งง่ายและรวดเร็ว
- รองรับกระแสไฟฟ้าสูงสุด 63A ที่ 240 VAC 50Hz
- ทนกระแสลัดวงจรสูงสุด 10kA
- ถูกออกแบบและทดสอบตามมาตรฐานสากล IEC 61439-3



4 ช่อง



6 ช่อง



8 ช่อง



10 ช่อง



14 ช่อง

Description รายละเอียดสินค้า	มอก.	Catalog Number รหัสสินค้า	Unit Price (THB) ราคา/หน่วย (บาท)	Lot Size (ขนาด)	
				เล็ก	ใหญ่
<b>ตู้คอนซูมเมอร์ยูนิต รุ่น ใช้งานง่าย ปลั๊ก ออน</b>					
แบบ 4 ช่อง วงจรย่อย		EZ9EPL104	1,500.-	1	
แบบ 6 ช่อง วงจรย่อย		EZ9EPL106	1,700.-	1	
แบบ 8 ช่อง วงจรย่อย		EZ9EPL108	2,000.-	1	
แบบ 10 ช่อง วงจรย่อย		EZ9EPL110	2,400.-	1	
แบบ 14 ช่อง วงจรย่อย		EZ9EPL114	2,800.-	1	

หมายเหตุ : ราคานี้เป็นราคาดูเปล่าเท่านั้น



1P

2P

## Easy9 Plug-On

### เซอร์กิตเบรกเกอร์ (Miniature Circuit Breaker)

ทดสอบตามมาตรฐาน IEC 60898-1

เซอร์กิตเบรกเกอร์ มีฟังก์ชันดังต่อไปนี้

- การป้องกันวงจรจากกระแสลัดวงจร (Short Circuit)
- การป้องกันวงจรจากกระแสโหลดเกิน (Overload Circuit)
- ใช้สำหรับแยกวงจร

Description รายละเอียดสินค้า	มอก.	กระแสไฟฟ้า (A) In	กระแสลัดวงจร สูงสุด (kA)	Catalog Number รหัสสินค้า	Unit Price (THB) ราคา/หน่วย (บาท)	Lot Size (ขนาด)	
						เล็ก	ใหญ่
<b>เซอร์กิตเบรกเกอร์ รุ่น ฮีซีไอน์ ปลั๊ก ออน</b>							
เบรกเกอร์ลูกย่อย 1 โพล		10A	6kA	EZ9F60110	140.-	12	
		16A	6kA	EZ9F60116	140.-	12	
		20A	6kA	EZ9F60120	140.-	12	
		32A	6kA	EZ9F60132	140.-	12	
เมนเบรกเกอร์ 2 โพล		40A	10kA	EZ9F61640	800.-	6	
		50A	10kA	EZ9F61650	800.-	6	
		63A	10kA	EZ9F61663	800.-	6	



RCBO 1P+N

## Easy9 Plug-On

### เมนเซอร์กิตเบรกเกอร์ป้องกันไฟดูด (RCBO)

ทดสอบตามมาตรฐาน IEC 61009-1 , IEC 61009-2-2 และ มอก. 909-2548

- การป้องกันวงจรจากกระแสลัดวงจร (Short Circuit)
- การป้องกันวงจรจากกระแสโหลดเกิน (Overload Circuit)
- การป้องกันบุคคลจากการถูกไฟฟ้าดูดโดยการสัมผัสโดยตรง ไม่เกิน 30mA
- ใช้สำหรับแยกวงจร

Description รายละเอียดสินค้า	มอก.	กระแสไฟฟ้า (A) In	กระแสลัดวงจร สูงสุด (kA)	Catalog Number รหัสสินค้า	Unit Price (THB) ราคา/หน่วย (บาท)	Lot Size (ขนาด)	
						เล็ก	ใหญ่
<b>เมนเซอร์กิตเบรกเกอร์ป้องกันไฟดูด รุ่น ฮีซีไอน์ ปลั๊ก ออน</b>							
เมนเบรกเกอร์กันดูด ชนิด 1P+N จับกระแสไฟรั่ว 30 mA	●	40A	10kA	EZ9D30640	1,700.-	1	
	●	50A	10kA	EZ9D30650	1,700.-	1	
	●	63A	10kA	EZ9D30663	1,700.-	1	

หมายเหตุ: ● = ⚡ มอก. 909-2548

# Square D Classic Plus

## Square D

### ตู้ไฟฟ้า ที่ตอบโจทย์ในทุกๆ เรื่อง

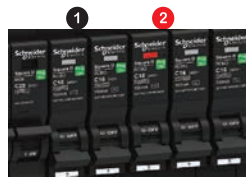
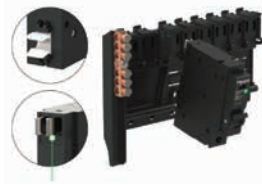

### จุดเด่นของตู้คอนซูมเมอร์ยูนิต

#### 1. ระบบปลั๊กออน (Plug-On)

- เทคโนโลยีปลั๊กออนจากอเมริกา ปลอดภัยสูงสุด กรณีเกิดการลัดวงจร หรือ Short Circuit จะเกิดสนามแม่เหล็กเหนี่ยวนำดูดคลุ๊ปขาค้นของตัวเบรกเกอร์ ให้จับยึดแท่งบัสบาร์ให้สนิทมากยิ่งขึ้น ช่วยลดโอกาสการเกิดอาร์ค (Arc)
- สะดวก ติดตั้งง่าย และรองรับผลิตภัณฑ์ในกลุ่ม สแควร์ดี ได้ทุกชนิด
- ประหยัดเวลาและค่าใช้จ่าย ใช้เวลาเพียงสั้นๆ
- ช่วยลดความผิดพลาด ในการประกอบ และติดตั้งลูกย่อย เซอร์คิตเบรกเกอร์

#### 2. ระบบ VisiSafe

การวิเคราะห์ความผิดพลาดด้วย "VisiSafe" VisiSafe ช่วยให้การวิเคราะห์ความผิดพลาดง่ายขึ้น ความผิดปกติจากการติดตั้ง หรือไฟดูด ไฟรั่ว โหลดเกินกระแสลัดวงจร

#### แถบสีดำ

MCB สามารถรีเซ็ตเบรกเกอร์ได้ โดยไม่มีความเสี่ยงใดๆ เกิดขึ้น

#### แถบสีแดง

กรณีเกิดจากความผิดพลาดทางไฟฟ้า จำเป็นต้องปรับปรุงแก้ไข ก่อนที่จะรีเซ็ตเบรกเกอร์

\*RCBO คือ เครื่องตัดไฟรั่วที่ตัดกระแสลัดวงจรและโหลดเกินได้

\*RCCB คือ เครื่องตัดไฟรั่วที่ไม่สามารถตัดกระแสลัดวงจรและโหลดเกินได้ จึงต้องใช้ร่วมกับเบรกเกอร์ด้วยทุกครั้ง

**1** ตู้คอนซูมเมอร์แบบแยกกลุ่มกันดูด (Split Bus) คู่มาพร้อม กับเมนเบรกเกอร์กันดูด ปกป้อง วงจรที่มีความเสี่ยงจากไฟดูด ไฟไม่ดับทั้งบ้าน



**2** เมนเซอร์คิตเบรกเกอร์กันดูด (RCBO 2P) เพียงติดตั้ง แทนเมนเบรกเกอร์ธรรมดา สามารถป้องกันไฟดูดทั้งบ้านในทีเดียว



**3** อุปกรณ์ป้องกันฟ้าผ่า สำหรับป้องกันแรงดันไฟฟ้าเกินและไฟกระชาก เพื่อลดความเสียหาย อุปกรณ์อิเล็กทรอนิกส์ต่างๆ ภายในบ้าน เช่น คอมพิวเตอร์ทีวี



**4** เซอร์คิตเบรกเกอร์ลูกย่อยกันดูด (RCBO) ป้องกันอันตรายจากไฟดูด ตัดเฉพาะวงจรที่เกิดไฟรั่ว ช่วยให้แก้ไขปัญหาลัดวงจรจุดหมุดปัญหาไฟดับทั้งบ้าน

## 3 ทางเลือก เพื่อความปลอดภัย

**1** ตู้คอนซูมเมอร์แบบแยกกลุ่มกันดูด (Split Bus Consumer Unit)



**ประหยัด ปลอดภัย ไฟไม่ดับทั้งบ้าน คู่มาพร้อม !!!** มาพร้อมกับอุปกรณ์กันไฟดูดแยกตัดเฉพาะกลุ่มวงจรที่ด้านหลังเมนกันดูด เมื่อวงจรดังกล่าว มีไฟรั่ว

**2** เมนเซอร์คิตเบรกเกอร์กันดูด RCBO



**สุดคุ้ม เพียงตัวเดียวป้องกันได้ทั้งบ้าน** แค่ติดตั้งแทนเมนเบรกเกอร์ก็ปลอดภัยจากไฟดูดทุกวงจร ในราคาแสนประหยัด

**3** เซอร์คิตเบรกเกอร์กันดูด RCBO



ไฟไม่ดับทั้งบ้าน ติดตั้งในกล่องใน 0.04 วินาที

**สุดยอดการควบคุม ตัดเฉพาะวงจรไฟไม่ดับทั้งบ้าน** ไฟไม่ดับทั้งบ้านเพราะป้องกันไฟดูดแยกแต่ละวงจร

## ตู้สำหรับอุปกรณ์ควบคุมไฟฟ้า 1 เฟส 2 สาย 240 โวลต์ พร้อมกราวด์บาร์ (GND)

ตู้สแควร์ดี รุ่นคลาสสิก พลัส ดีไซน์ยอดเยี่ยม ทนทาน แข็งแรง ปลอดภัยด้วยการออกแบบ และทดสอบตามมาตรฐาน IEC 61439-1, IEC 61439-3 เหมาะสำหรับติดตั้งสำหรับบ้านพักอาศัย ห้องชุด หรืออาคารพาณิชย์ ทุกรูปแบบ ทนกระแสลัดวงจรได้ถึง 10 kA รองรับการใช้งานแบบปลั๊กออน (Plug-on)

### Square D Classic+ Single Bus

- ผ่านการรับรองมาตรฐาน IEC 61439
- ระบบเชื่อมต่อแบบ "Plug-On"
- 240 VAC - 50/60 Hz
- การทนกระแสลัดวงจร 10 KA
- ระดับการป้องกัน IP 4X



Description รายละเอียดสินค้า	มอก.	Catalog Number รหัสสินค้า	Unit Price (THB) ราคา/หน่วย (บาท)	Lot Size (ขนาด)	
				เล็ก	ใหญ่
<b>ตู้คอนซูมเมอร์ ยูนิต บัสบาร์เดี่ยว</b>					
แบบ 4 ช่อง วงจรย่อย		S9HCL14	3,500.-	1	1
แบบ 6 ช่อง วงจรย่อย		S9HCL16	3,900.-	1	1
แบบ 10 ช่อง วงจรย่อย		S9HCL110	4,500.-	1	1
แบบ 14 ช่อง วงจรย่อย		S9HCL114	5,200.-	1	1
แบบ 18 ช่อง วงจรย่อย		S9HCL118	5,700.-	1	1

### Square D Classic+ Split Bus

- ผ่านการรับรองมาตรฐาน IEC 61439
- ระบบเชื่อมต่อแบบ "Plug-On"
- 240 VAC - 50/60 Hz
- การทนกระแสลัดวงจร 10 KA
- ระดับการป้องกัน IP 4X
- RCCB ผ่าน มอก. 2425-2560



หมายเหตุ : ราคานี้เป็นราคาตู้เปล่าเท่านั้น

Description รายละเอียดสินค้า	มอก.	Catalog Number รหัสสินค้า	Unit Price (THB) ราคา/หน่วย (บาท)	Lot Size (ขนาด)	
				เล็ก	ใหญ่
<b>ตู้คอนซูมเมอร์ ยูนิต บัสบาร์แยกแบบปลั๊กออน พร้อมอุปกรณ์กันไฟดูด RCCB 40A 30mA</b>					
แบบ 4+4 ช่อง วงจรย่อย	●	S9HCL14X4R40	8,100.-	1	1
แบบ 8+4 ช่อง วงจรย่อย	●	S9HCL18X4R40	8,800.-	1	1
แบบ 8+8 ช่อง วงจรย่อย	●	S9HCL18X8R40	9,400.-	1	1
<b>ตู้คอนซูมเมอร์ ยูนิต บัสบาร์แยกแบบปลั๊กออน พร้อมอุปกรณ์กันไฟดูด RCCB 63A 30mA</b>					
แบบ 4+4 ช่อง วงจรย่อย	●	S9HCL14X4R63	8,100.-	1	1
แบบ 8+4 ช่อง วงจรย่อย	●	S9HCL18X4R63	8,800.-	1	1
แบบ 8+8 ช่อง วงจรย่อย	●	S9HCL18X8R63	9,400.-	1	1

### อุปกรณ์เสริม สำหรับตู้คอนซูมเมอร์ยูนิต



หมายเหตุ: ● = Ⓢ มอก. 2425-2560

Description รายละเอียดสินค้า	มอก.	Catalog Number รหัสสินค้า	Unit Price (THB) ราคา/หน่วย (บาท)	Lot Size (ขนาด)	
				เล็ก	ใหญ่
<b>Filler Plate</b>					
สำหรับอุดช่องว่าง จำนวน 1 ช่อง		75022-900-01-TSELL	50.-		
<b>Terminal Lug ขนาดใหญ่</b>					
สำหรับขนาดสายไฟ 30 - 50 ตร.มม.		SDALUG50	670.-		

# Square D EL

## ตู้คอนซูมเมอร์ ยูนิต 24 ช่อง ติดตั้งง่าย ต่อขยายเพิ่มอุปกรณ์รวดเร็ว

สามารถเลือกได้ ตู้แบบบัสบาร์เดี่ยว (Single Busbar) หรือแบบบัสบาร์แยก (Split Busbar) เมินกันดุดสำหรับตู้บัสบาร์แยก เป็นชนิด RCBO ตู้รุ่นใหม่ได้รับมาตรฐาน IEC 61439-3



- รองรับช่องใส่ลูกย่อยสูงสุด 24 ช่อง
- ติดตั้งอุปกรณ์ต่างๆ ด้วยระบบ Plug on
- ตู้แยกบัสบาร์ใช้เมินกันดุด RCBO ขนาด 63A 30mA
- สามารถเพิ่มเบรกเกอร์หรืออุปกรณ์ด้วยตู้ Extension
- สามารถใช้งานร่วมกับอุปกรณ์อื่นๆ ภายในตู้ชนิด Plug on ได้ เช่น เบรกเกอร์, เบรกเกอร์กันดุด และเสิร์จ
- ค่าลัดวงจรสูงสุด 10kA รองรับแรงดันไฟฟ้า 240 VAC 50/60 Hz
- รองรับกระแส 100A
- ระดับการป้องกันฝุ่นและน้ำ IP3X
- ระดับการทนแรงกระแทก IK08
- ทำจากเหล็ก (SPCC) หนา 1.4 มม. เคลือบ Epoxy-Polyester
- ติดตั้งอุปกรณ์ต่างๆ ด้วยระบบ Plug on
- เหมาะสำหรับบ้านพักอาศัย, ทาวน์โฮม, อาคารขนาดเล็ก

### ตู้ชนิดบัสบาร์แยก

รองรับกระแสไฟฟ้าสูงสุด 100A



SDEL112X12RCBO63T

เมินกันดุด ชนิด RCBO 63A

### ตู้ชนิดบัสบาร์เดี่ยว



SDEL124T

รองรับอุปกรณ์ Plug-On

- เบรกเกอร์ลูกย่อย
- เบรกเกอร์กันดุด
- เสิร์จป้องกันฟ้าผ่า



Description รายละเอียดสินค้า	มอก.	Catalog Number รหัสสินค้า	Unit Price (THB) ราคา/หน่วย (บาท)	Lot Size (ขนาด)	
				เล็ก	ใหญ่
ตู้คอนซูมเมอร์ ยูนิต บัสบาร์แยกแบบปลั๊กออน					
จำนวนวงจรย่อย 12+12		SDEL112X12RCBO63T*	15,700.-	1	1
ตู้คอนซูมเมอร์ ยูนิต บัสบาร์เดี่ยว					
จำนวนวงจรย่อย 24		SDEL124T	10,500.-	1	1

\*ราคาพร้อมเมินเบรกเกอร์กันดุด

# Square D Miniature Circuit Breaker



## เซอร์กิตเบรกเกอร์ลูกย่อย QOvs ชนิด 1 และ 3 Pole ขนาด 10-63A

เซอร์กิตเบรกเกอร์ลูกย่อย ตามมาตรฐาน IEC 60898 ชนิด 1 และ 3 Pole พิกัดทนกระแสลัดวงจร (IC) 6kA และ 10kA แรงดัน 240/415 VAC สามารถใช้ติดตั้งกับตู้คอนซูมเมอร์ยูนิต และตู้โหลดเซ็นเตอร์ เพื่อป้องกันกระแสไฟฟ้าลัดวงจรและไฟฟ้าเกิน

Description รายละเอียดสินค้า	มอก.	Catalog Number รหัสสินค้า	Unit Price (THB) ราคา/หน่วย (บาท)	Lot Size (ขนาด)		Description รายละเอียดสินค้า	มอก.	Catalog Number รหัสสินค้า	Unit Price (THB) ราคา/หน่วย (บาท)	Lot Size (ขนาด)	
				เล็ก	ใหญ่					เล็ก	ใหญ่
<b>QOvs ชนิด 1 Pole 6 kA</b>						<b>QOvs ชนิด 3 Pole 6 kA</b>					
ขนาด 10 Amp.		QO110VSC6T	270.-	12	120	ขนาด 10 Amp.		QO310VSC6T	3,400.-	4	40
ขนาด 16 Amp.		QO116VSC6T	270.-	12	120	ขนาด 16 Amp.		QO316VSC6T	3,400.-	4	40
ขนาด 20 Amp.		QO120VSC6T	270.-	12	120	ขนาด 20 Amp.		QO320VSC6T	3,400.-	4	40
ขนาด 25 Amp.		QO125VSC6T	270.-	12	120	ขนาด 25 Amp.		QO325VSC6T	3,400.-	4	40
ขนาด 32 Amp.		QO132VSC6T	270.-	12	120	ขนาด 32 Amp.		QO332VSC6T	3,400.-	4	40
ขนาด 40 Amp.		QO140VSC6T	720.-	12	120	ขนาด 40 Amp.		QO340VSC6T	4,200.-	4	40
ขนาด 50 Amp.		QO150VSC6T	720.-	12	120	ขนาด 50 Amp.		QO350VSC6T	4,200.-	4	40
ขนาด 63 Amp.		QO163VSC6T	720.-	12	120	ขนาด 63 Amp.		QO363VSC6T	4,200.-	4	40
<b>QOvs ชนิด 1 Pole 10 kA</b>						<b>QOvs ชนิด 3 Pole 10 kA</b>					
ขนาด 10 Amp.		QO110VSC10T	780.-	12	120	ขนาด 10 Amp.		QO310VSC10T*	4,000.-	4	40
ขนาด 16 Amp.		QO116VSC10T	780.-	12	120	ขนาด 16 Amp.		QO316VSC10T	4,000.-	4	40
ขนาด 20 Amp.		QO120VSC10T	780.-	12	120	ขนาด 20 Amp.		QO320VSC10T	4,000.-	4	40
ขนาด 25 Amp.		QO125VSC10T	780.-	12	120	ขนาด 25 Amp.		QO325VSC10T	4,000.-	4	40
ขนาด 32 Amp.		QO132VSC10T	780.-	12	120	ขนาด 32 Amp.		QO332VSC10T*	4,000.-	4	40
ขนาด 40 Amp.		QO140VSC10T	1,200.-	12	120	ขนาด 40 Amp.		QO340VSC10T	4,900.-	4	40
ขนาด 50 Amp.		QO150VSC10T	1,200.-	12	120	ขนาด 50 Amp.		QO350VSC10T	4,900.-	4	40
ขนาด 63 Amp.		QO163VSC10T	1,200.-	12	120	ขนาด 63 Amp.		QO363VSC10T	4,900.-	4	40

\*สินค้ามีจัดจำหน่ายจนกว่าสิ้นค้าจะหมด



## เซอร์กิตเบรกเกอร์ลูกย่อย QOH-X ชนิด 3 Pole ขนาด 70-100A

เซอร์กิตเบรกเกอร์ลูกย่อยชนิด QOH-X ตรงตามมาตรฐาน IEC 60947 ชนิด 3 Pole พิกัดทนกระแสลัดวงจร (IC) 6kA แรงดัน 240/415 VAC สามารถใช้ติดตั้งกับ ตู้คอนซูมเมอร์ยูนิต และตู้โหลดเซ็นเตอร์

Description รายละเอียดสินค้า	มอก.	Catalog Number รหัสสินค้า	Unit Price (THB) ราคา/หน่วย (บาท)	Lot Size (ขนาด)	
				เล็ก	ใหญ่
<b>เซอร์กิตเบรกเกอร์ลูกย่อย QOH-X 6 kA ชนิด 3 โพล</b>					
ขนาด 70 Amp.		QOH370XT	5,150.-	4	40
ขนาด 80 Amp.		QOH380XT	5,150.-	4	40
ขนาด 100 Amp.		QOH3100XT	5,150.-	4	40

**ข้อควรระวัง :** เพื่อความปลอดภัยตามมาตรฐาน IEC และ มอก. บริษัทฯ แนะนำให้ใช้ตู้คอนซูมเมอร์ยูนิตร่วมกับเบรกเกอร์ป้องกันไฟดูด RCBO หรือ RCCB ของบริษัท ซีไอเตอร์ อิเล็กทริก เท่านั้น

# Square D Miniature Circuit Breaker



## เซอร์กิตเบรกเกอร์ลู่ย่อย ป้องกัน ไฟรั่ว/ไฟดูด

เซอร์กิตเบรกเกอร์ลู่ย่อยชนิด RCBO QOVs ชนิด 1 Pole ตามมาตรฐาน IEC 61009 และ มอก.909-2548 พิกัดทนกระแสลัดวงจร (IC) 6kA และ 10kA แรงดัน 240/415 VAC สามารถใช้ติดตั้งกับตู้คอนซูมเมอร์ยูนิต และตู้โหลดเซ็นเตอร์

Description รายละเอียด สินค้า	มอก.	Catalog Number รหัสสินค้า	Unit Price (THB) ราคา/หน่วย (บาท)	Lot Size (ขนาด)		Description รายละเอียด สินค้า	มอก.	Catalog Number รหัสสินค้า	Unit Price (THB) ราคา/หน่วย (บาท)	Lot Size (ขนาด)	
				เล็ก	ใหญ่					เล็ก	ใหญ่
เซอร์กิตเบรกเกอร์ลู่ย่อย RCBO 6 kA 10mA ชนิด 1 โพล						เซอร์กิตเบรกเกอร์ลู่ย่อย RCBO 6 kA 30mA ชนิด 1 โพล					
ขนาด 16 Amp.	●	QO116C06RCBO10	3,300.-	34	1,088	ขนาด 10 Amp.	●	QO110C06RCBO30	3,300.-	34	1,088
ขนาด 20 Amp.	●	QO120C06RCBO10	3,300.-	34	1,088	ขนาด 16 Amp.	●	QO116C06RCBO30	3,300.-	34	1,088
ขนาด 32 Amp.	●	QO132C06RCBO10	3,300.-	34	1,088	ขนาด 20 Amp.	●	QO120C06RCBO30	3,300.-	34	1,088
ขนาด 40 Amp.	●	QO140C06RCBO10	3,300.-	34	1,088	ขนาด 32 Amp.	●	QO132C06RCBO30	3,300.-	34	1,088
						ขนาด 40 Amp.	●	QO140C06RCBO30	3,300.-	34	1,088
						ขนาด 50 Amp.	●	QO150C06RCBO30	3,300.-	34	1,088
						เซอร์กิตเบรกเกอร์ลู่ย่อย RCBO 10 kA 30mA ชนิด 1 โพล					
						ขนาด 16 Amp.	●	QO116C10RCBO30	5,400.-	34	1,088
						ขนาด 20 Amp.	●	QO120C10RCBO30	5,400.-	34	1,088
						ขนาด 32 Amp.	●	QO132C10RCBO30	5,400.-	34	1,088
						เซอร์กิตเบรกเกอร์ลู่ย่อย RCBO 10 kA 30mA ชนิด 1 โพล (Type A)					
						ขนาด 20 Amp.	●	QO120C10RCBA30	3,245.-	34	1,088
						ขนาด 40 Amp.	●	QO140C10RCBA30	3,245.-	34	1,088

หมายเหตุ: ● = Ⓢ มอก. 909-2548



## เมนเซอร์กิตเบรกเกอร์ QOVs ชนิด 2 Pole ขนาด 16-63A

ตรงตามมาตรฐาน IEC 60898 ชนิด 2 Pole พิกัดทนกระแสลัดวงจร (IC) 10kA แรงดัน 240 VAC สามารถใช้ติดตั้งกับตู้คอนซูมเมอร์ยูนิต สวิตช์ตัดตอนอัตโนมัติ

Description รายละเอียดสินค้า	มอก.	Catalog Number รหัสสินค้า	Unit Price (THB) ราคา/หน่วย (บาท)	Lot Size (ขนาด)	
				เล็ก	ใหญ่
เมนเซอร์กิตเบรกเกอร์ QOVs 10 kA ชนิด 2 Pole					
ขนาด 16 Amp.		QO216VSC10T	1,700.-	6	60
ขนาด 20 Amp.		QO220VSC10T	1,700.-	6	60
ขนาด 32 Amp.		QO232VSC10T	1,700.-	6	60
ขนาด 40 Amp.		QO240VSC10T	2,100.-	6	60
ขนาด 50 Amp.		QO250VSC10T	2,100.-	6	60
ขนาด 63 Amp.		QO263VSC10T	2,100.-	6	60

ข้อควรระวัง : เพื่อความปลอดภัยตามมาตรฐาน IEC และ มอก. บริษัทฯ แนะนำให้ใช้ตู้คอนซูมเมอร์ยูนิตร่วมกับเบรกเกอร์ป้องกันไฟดูด RCBO หรือ RCCB ของบริษัท ซีแอลอีกริก เท่านั้น



## เมนเซอร์กิตเบรกเกอร์ QO-MBX ชนิด 2 Pole ขนาด 80 และ 100A

เมนเซอร์กิตเบรกเกอร์ เป็นไปตามมาตรฐาน IEC 60947-2 ชนิด 2 Pole พิกัดทนกระแสลัดวงจร (IC) 10kA แรงดัน 240 VAC สามารถใช้ติดตั้งกับตู้คอนซูมเมอร์ยูนิต

Description รายละเอียดสินค้า	มอก.	Catalog Number รหัสสินค้า	Unit Price (THB) ราคา/หน่วย (บาท)	Lot Size (ขนาด)	
				เล็ก	ใหญ่
<b>เมนเซอร์กิตเบรกเกอร์ QO-MBX 10 kA ชนิด 2 Pole</b>					
ขนาด 80 Amp.		QO280MBXT	3,400.-	6	60
ขนาด 100 Amp.		QO2100MBXT	3,400.-	6	60



## เมนเซอร์กิตเบรกเกอร์ป้องกันไฟรั่ว/ดูด QOvs RCBO ชนิด 2 Pole

ตรงตามมาตรฐาน IEC 61009 และ มอก. 909-2548 ชนิด 2 Pole พิกัดทนกระแสไฟฟ้าลัดวงจร (IC) 10kA แรงดัน 240 VAC สามารถใช้ติดตั้งกับตู้คอนซูมเมอร์ยูนิต และสามารถป้องกันได้ทั้งบ้าน

Description รายละเอียดสินค้า	มอก.	Catalog Number รหัสสินค้า	Unit Price (THB) ราคา/หน่วย (บาท)	Lot Size (ขนาด)	
				เล็ก	ใหญ่
<b>เมนเซอร์กิตเบรกเกอร์ Qovs RCBO 10 kA ชนิด 2 Pole</b>					
ขนาด 16 Amp.	●	QO216C10RCBO30	6,100.-	27	864
ขนาด 20 Amp.	●	QO220C10RCBO30	6,100.-	27	864
ขนาด 32 Amp.	●	QO232C10RCBO30	6,100.-	27	864
ขนาด 40 Amp.	●	QO240C10RCBO30	6,100.-	27	864
ขนาด 50 Amp.	●	QO250C10RCBO30	6,100.-	27	864
ขนาด 63 Amp.	●	QO263C10RCBO30	6,100.-	27	864

หมายเหตุ: ● = ⊕ มอก. 909-2548

(ห้ามใช้กับเครื่องเชื่อมไฟฟ้า Welding machine โดยเด็ดขาด)



## เสิร์จ (Surge Protection Device)

อุปกรณ์ป้องกันไฟกระชากชั่วขณะจากแรงดันไฟฟ้า สำหรับคอนซูมเมอร์ยูนิตและตู้โหลดเซ็นเตอร์ ตามมาตรฐาน IEC 61643-11 ชนิดติดตั้งแบบ Plug - On

Description รายละเอียดสินค้า	มอก.	Catalog Number รหัสสินค้า	Unit Price (THB) ราคา/หน่วย (บาท)	Lot Size (ขนาด)	
				เล็ก	ใหญ่
<b>Surge Protection 20 kA</b>					
อุปกรณ์ป้องกันฟ้าผ่า ชนิด T2 I <sub>max</sub> 20kA		QOSPD20	5,260.-	1	1

# Square D Classic Load Center



## อุปกรณ์ควบคุมไฟฟ้า 3 เฟส 4 สาย แรงดัน 240/415 VAC พร้อมกราวด์บาร์ (GND) แบบใช้กับเมนเบรกเกอร์

ตู้โพลิตเซอร์ รุ่นใหม่ล่าสุด ทนทาน แข็งแรง ปลอดภัย ด้วยการออกแบบ และทดสอบมาตรฐาน IEC 61439-3 รองรับการใช้งาน เมนเบรกเกอร์ ขนาด 100A และ 250A เหมาะสำหรับการติดตั้งบ้านขนาดใหญ่ อาคารพาณิชย์ และโรงงานอุตสาหกรรม

Description รายละเอียดสินค้า	มอก.	Catalog Number รหัสสินค้า	Unit Price (THB) ราคา/หน่วย (บาท)	Lot Size (ขนาด)	
				เล็ก	ใหญ่
<b>เมนเบรกเกอร์ รุ่น EZC ขนาด 100A (ทนกระแสลัดวงจร 25 kA)</b>					
จำนวน 12 วงจรย่อย		QO3-100EZ12G/SN	12,900.-	1	
จำนวน 18 วงจรย่อย		QO3-100EZ18G/SN	15,200.-	1	
จำนวน 24 วงจรย่อย		QO3-100EZ24G/SN	16,400.-	1	
จำนวน 30 วงจรย่อย		QO3-100EZ30G/SN	17,500.-	1	
จำนวน 36 วงจรย่อย		QO3-100EZ36G/SN	19,900.-	1	
จำนวน 42 วงจรย่อย		QO3-100EZ42G/SN	21,600.-	1	
<b>เมนเบรกเกอร์ รุ่น EZC ขนาด 250A (ทนกระแสลัดวงจร 25 kA)</b>					
จำนวน 12 วงจรย่อย		QO3-250EZ12G/SN	21,900.-	1	
จำนวน 18 วงจรย่อย		QO3-250EZ18G/SN	23,100.-	1	
จำนวน 24 วงจรย่อย		QO3-250EZ24G/SN	25,800.-	1	
จำนวน 30 วงจรย่อย		QO3-250EZ30G/SN	26,800.-	1	
จำนวน 36 วงจรย่อย		QO3-250EZ36G/SN	29,000.-	1	
จำนวน 42 วงจรย่อย		QO3-250EZ42G/SN	29,800.-	1	
จำนวน 48 วงจรย่อย		QO3-250EZ48G/SN	30,800.-	1	

**ข้อเสนอแนะ :** บริษัท ชไนเดอร์ (ไทยแลนด์) ขอแนะนำลูกค้าให้ใช้ตู้โพลิตเซอร์ สแควร์ ดี รุ่นแบบมีเมนเซอร์กิตเบรกเกอร์คู่กับเมนเซอร์กิตเบรกเกอร์  
 - รุ่น EasyPact EZC100H สำหรับขนาด 100A  
 - รุ่น EasyPact EZC250N หรือ EZC250H สำหรับขนาด 250A  
 เนื่องจากผ่านการทดสอบมาตรฐาน IEC 60439-1

หมายเหตุ : ราคานี้เป็นราคาตู้เปล่าเท่านั้น

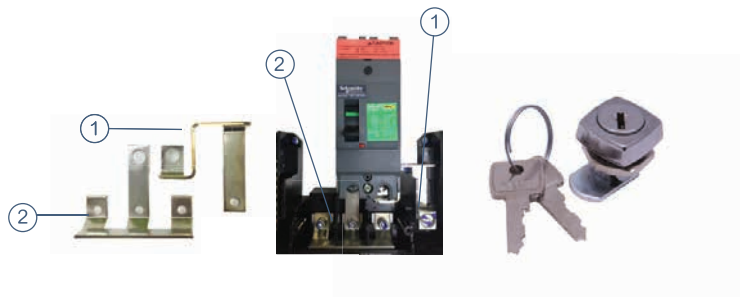

Description รายละเอียดสินค้า	มอก.	Catalog Number รหัสสินค้า	Unit Price (THB) ราคา/หน่วย (บาท)	Lot Size (ขนาด)	
				เล็ก	ใหญ่
<b>อุปกรณ์สำหรับแปลงตู้โพลิตเซอร์ 3 เฟส ให้เป็นตู้ 1 เฟส ใช้ร่วมกับเบรกเกอร์เมน EasyPact 100AF 2 โพล *เฉพาะตู้ขนาด 100 แอมป์ เท่านั้น</b>					
		QO3-CON1PH	940.-		
<b>Key Lock for Load Center ใช้ร่วมกับตู้โพลิตเซอร์ 3 เฟส ลูกกุญแจเป็นแบบ Key-alike</b>					
		1330.05.2A	770.-		



## อุปกรณ์ควบคุมไฟฟ้า 3 เฟส 4 สาย แรงดัน 240/415 VAC พร้อมกราวด์บาร์ (GND) แบบเมนหลัก (MAIN LUG)

ตู้โพลดิเซินเตอร์ ทนทานแข็งแรง ปลอดภัย ด้วยการออกแบบและทดสอบตามมาตรฐาน IEC 61439-3 และรองรับการใช้ไฟ ขนาด 100A และ 250A เหมาะสำหรับการติดตั้ง ในบ้านขนาดใหญ่ อาคารพาณิชย์ และโรงงานอุตสาหกรรม

Description รายละเอียดสินค้า	มอก.	Catalog Number รหัสสินค้า	Unit Price (THB) ราคา/หน่วย (บาท)	Lot Size (ขนาด)	
				เล็ก	ใหญ่
<b>เมนหลัก ขนาด 100A (ทนกระแสลัดวงจร 10 kA)</b>					
จำนวน 12 วงจรย่อย		QO3-100L12G/SN	9,700.-	1	
จำนวน 18 วงจรย่อย		QO3-100L18G/SN	10,700.-	1	
จำนวน 24 วงจรย่อย		QO3-100L24G/SN	13,400.-	1	
จำนวน 30 วงจรย่อย		QO3-100L30G/SN	13,900.-	1	
จำนวน 36 วงจรย่อย		QO3-100L36G/SN	15,000.-	1	
จำนวน 42 วงจรย่อย		QO3-100L42G/SN	17,800.-	1	
<b>เมนหลัก ขนาด 250A (ทนกระแสลัดวงจร 10 kA)</b>					
จำนวน 12 วงจรย่อย		QO3-250L12G/SN	12,300.-	1	
จำนวน 18 วงจรย่อย		QO3-250L18G/SN	14,400.-	1	
จำนวน 24 วงจรย่อย		QO3-250L24G/SN	15,500.-	1	
จำนวน 30 วงจรย่อย		QO3-250L30G/SN	17,000.-	1	
จำนวน 36 วงจรย่อย		QO3-250L36G/SN	19,400.-	1	
จำนวน 42 วงจรย่อย		QO3-250L42G/SN	21,000.-	1	
จำนวน 48 วงจรย่อย		QO3-250L48G/SN	22,800.-	1	

หมายเหตุ : ราคานี้เป็นราคาตู้เปล่าเท่านั้น



สามารถสลับฝาหน้าได้ เพื่อความสะดวกในการติดตั้ง ทั้งการเข้ามุมซ้ายและขวา



แผ่นป้ายโลโก้ สามารถถอดเปลี่ยนสลับได้



สามารถสลับตัวล็อกทั้งซ้ายและขวาเพื่อทำการล็อกในกรณีที่ต้องการสลับฝาเปิดซ้ายหรือขวา



เข้าสายได้อย่างง่ายด้วยแผ่นเหล็ก ถอดได้ทั้งด้านบนและด้านล่าง



สะดวก และง่ายต่อการเข้าสายไฟขนาดใหญ่ด้วย LUG Terminal ขนาดใหญ่ขึ้น



กราวด์บาร์ (GND) ที่มาพร้อมตู้และ LUG Connector ขนาดใหญ่ ช่วยทำการเข้าสายง่ายและสะดวกขึ้น

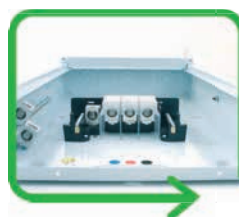

พื้นที่ภายในตู้กว้างขวาง ช่วยให้การเดินสายภายในตู้ง่ายขึ้น



แถบ fingerproof บัสบาร์แบบใสช่วยป้องกันการสัมผัสโดยตรงกับแผงบัสบาร์ และมองเห็น การใช้งานจริงได้ง่ายกว่า

# Extension Box

อุปกรณ์สำหรับต่อเสริมตู้โหลดเซ็นเตอร์ เพื่อใช้ต่อขยายอุปกรณ์เพิ่มเติม เช่น เบรกเกอร์, เบรกเกอร์กันดูด และอื่นๆ



- คุณสมบัติ**
- แรงดันไฟฟ้า 240/415 VAC 50Hz
  - รองรับกระแสสูงสุด 80A
  - การติดตั้งร่วมกับตู้โหลดเซ็นเตอร์
  - ด้านบนของตู้โหลดเซ็นเตอร์
  - ด้านล่างของตู้โหลดเซ็นเตอร์
  - รองรับอุปกรณ์สูงสุด 12 ช่อง

## วิธีติดตั้ง นิวทรัลบัสบาร์

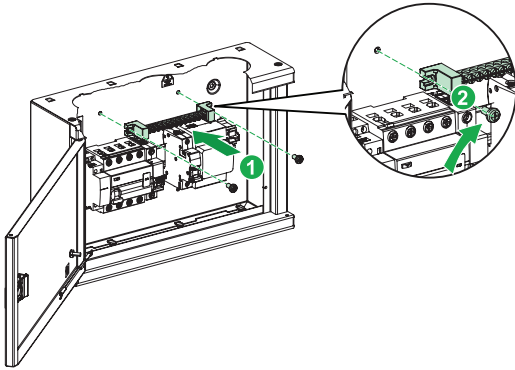

Description รายละเอียดสินค้า	มอก.	Catalog Number รหัสสินค้า	Unit Price (THB) ราคา/หน่วย (บาท)	Lot Size (ขนาด)	
				เล็ก	ใหญ่
ตู้อุปกรณ์เสริมสำหรับตู้โหลดเซ็นเตอร์					
ตู้ส่วนขยาย Extension box		QO3EB	6,200.-		1
นิวทรัลบัสบาร์		SDANB13	470.-		

## ตัวอย่างการนำไปใช้งาน

การนำไปใช้	ภาพอุปกรณ์	ชนิดอุปกรณ์
เครื่องทำน้ำร้อน 3 เฟส		อุปกรณ์ป้องกันไฟดูดชนิด RCCB Type AC
วงจรกันดูดสำหรับเครื่องชาร์จรถไฟฟ้า		อุปกรณ์ป้องกันไฟดูดชนิด RCCB Type B EV
ติดตั้งอุปกรณ์รับสัญญาณมิเตอร์ไร้สาย		อุปกรณ์สำหรับวัดพลังงานแบบไร้สาย Powertag Gateway a Powertag
ติดตั้งเสิร์จไฟฟ้า 3 เฟส		อุปกรณ์ป้องกันแรงดันไฟฟ้า ชนิด 3 เฟส สำหรับ Type 1 และ Type 2
ติดตั้งเบรกเกอร์ส่วนเพิ่มเติม		เบรกเกอร์สำหรับเกาะรางดิน รุ่น Acti9

## เซอร์กิตเบรกเกอร์



iK60N

## Acti9 iK60N

เซอร์กิตเบรกเกอร์ ราคาประหยัด ตามมาตรฐาน IEC 60898

### คุณสมบัติ

- ป้องกันกระแสไหลเกิน และการลัดวงจร
- รองรับแรงดันไฟฟ้า 230/400 VAC
- ค่ากระแสลัดวงจรสูงสุด 6 kA

Rating (A)	มอก.	Catalog Number รหัสสินค้า	Unit Price (THB) ราคา/หน่วย (บาท)	Lot Size (ขนาด)		Rating (A)	มอก.	Catalog Number รหัสสินค้า	Unit Price (THB) ราคา/หน่วย (บาท)	Lot Size (ขนาด)	
				เล็ก	ใหญ่					เล็ก	ใหญ่
<b>iK60N ชนิด 1 Pole 6kA (IEC 60898)</b>											
6		A9K27106	185.-	12	132	25		A9K27125	185.-	12	132
10		A9K27110	185.-	12	132	32		A9K27132	225.-	12	132
16		A9K27116	185.-	12	132	40		A9K24140	225.-	12	132
20		A9K27120	185.-	12	132						
<b>iK60N ชนิด 2 Pole 6kA (IEC 60898)</b>											
6		A9K27206	495.-	6	66	25		A9K27225	495.-	6	66
10		A9K27210	495.-	6	66	32		A9K27232	600.-	6	66
16		A9K27216	495.-	6	66	40		A9K24240	600.-	6	66
20		A9K27220	495.-	6	66						
<b>iK60N ชนิด 3 Pole 6kA (IEC 60898)</b>											
6		A9K24306	1,050.-	4	44	25		A9K24325	1,050.-	4	44
10		A9K24310	1,050.-	4	44	32		A9K24332	1,300.-	4	44
16		A9K24316	1,050.-	4	44	40		A9K24340	1,300.-	4	44
20		A9K24320	1,050.-	4	44						

## อุปกรณ์ป้องกันฟ้าผ่า



## Acti9 Surge Protection

### คุณสมบัติ

- อุปกรณ์ป้องกันแรงดันไฟฟ้ากระชากชั่วคราว
- รองรับ I<sub>max</sub> สูงสุดถึง 65 kA
- ตามมาตรฐาน IEC/EN 61643-11 : 2011

iPRD40r 1P+N

iPRD65r 3P+N

Class II Type 2	ชนิด	Iimp	I <sub>max</sub>	U <sub>p</sub>	U <sub>c</sub>	จำนวนโพล	มอก.	Catalog Number รหัสสินค้า	Unit Price (THB) ราคา/หน่วย (บาท)	Lot Size (ขนาด)	
										เล็ก	ใหญ่
<b>อุปกรณ์ป้องกันฟ้าผ่า</b>											
iPRD65r	MOV+GDT	65 kA	1.5 kV	260V N/PE 350V L/PE	1P+N			A9L65501	17,400.-	6	54
iPRD65r	MOV+GDT	65 kA	1.5 kV	260V N/PE 350V L/PE	3P+N			A9L65601	27,000.-	3	27
iPRD40r	MOV+GDT	40 kA	1.4 kV	260V N/PE	1P+N			A9L40501	9,650.-	3	54
iPRD40r	MOV+GDT	40 kA	1.4 kV	260V N/PE 350V L/PE	3P+N			A9L40601	19,300.-	3	27
iPRD20r	MOV+GDT	20 kA	1.4 kV	260V N/PE 350V L/PE	1P+N			A9L20501	6,250.-	6	54
iPRD20r	MOV+GDT	20 kA	1.4 kV	260V N/PE	3P+N			A9L20601	16,000.-	3	27

# Extension Box



RCCB 2 Pole



RCCB 4 Pole

## Acti9 IID

อุปกรณ์ป้องกันไฟรั่ว ชนิด RCCB ติดตั้งบนรางดิน (DIN Rail)

**คุณสมบัติ**

- รองรับการตัดกระแสสูงสุด 100 A
- ป้องกันกระแสไฟฟ้ารั่วตั้งแต่ 10mA - 300mA

Rating (A)	ขนาดกระแสป้องกันไฟรั่ว (mA)	มอก.	Catalog Number รหัสสินค้า	Unit Price (THB) ราคา/หน่วย (บาท)	Lot Size (ขนาด)		Rating (A)	ขนาดกระแสป้องกันไฟรั่ว (mA)	มอก.	Catalog Number รหัสสินค้า	Unit Price (THB) ราคา/หน่วย (บาท)	Lot Size (ขนาด)	
					เล็ก	ใหญ่						เล็ก	ใหญ่
IID RCCB ใช้ป้องกันเฉพาะไฟดูด ไฟรั่ว (AC type) ชนิด 2 Pole							IID RCCB ใช้ป้องกันเฉพาะไฟดูด ไฟรั่ว (AC type) ชนิด 4 Pole						
25	30	●	A9R71225	2,500.-	6	54	25	30	●	A9R71425	3,400.-	3	27
25	300	●	A9R74225	3,100.-	6	54	25	300	●	A9R74425	4,200.-	3	27
40	30	●	A9R71240	2,500.-	6	54	40	30	●	A9R71440	3,400.-	3	27
40	100	●	A9R12240	3,100.-	6	54	40	100	●	A9R12440	4,200.-	3	27
40	300	●	A9R74240	4,000.-	6	54	40	300	●	A9R74440	4,200.-	3	27
63	30	●	A9R71263	4,250.-	6	54	63	30	●	A9R71463	5,500.-	3	27
63	100	●	A9R12263	5,300.-	6	54	63	100	●	A9R12463	6,350.-	3	27
63	300	●	A9R74263	6,000.-	6	6	63	300	●	A9R74463	6,350.-	3	27
80	30	●	A9R11280	6,350.-	6	54	80	30	●	A9R11480	8,500.-	3	27
80	100	●	A9R12280	7,400.-	6	54	80	100	●	A9R12480	8,500.-	3	27
							80	300	●	A9R14480	9,000.-	3	27
10	30	●	A9R11291	7,400.-	6	54	10	30	●	A9R11491	8,500.-	3	27
100	100	●	A9R12291	8,000.-	6	54	100	100	●	A9R12491	9,000.-	3	27
100	300	●	A9R14291	9,000.-	6	54	100	300	●	A9R14491	9,550.-	3	27

หมายเหตุ: ● = ⊕ มอก. 2425-2560

**หมายเหตุ** RCCB ต้องใช้งานร่วมกับเบรกเกอร์เสมอ เพื่อป้องกันไฟฟ้าลัดวงจร (Short circuit) ไฟฟ้าเกิน (Overload circuit)



Acti9 RCCB IID type B EV

**คุณสมบัติ**

- ช่วยปกป้องตัวคุณ และคนที่คุณรัก จากอันตรายจากไฟฟ้าวร้าว ที่อาจเกิดจากเครื่องชาร์จยานยนต์ไฟฟ้าขณะชาร์จ
- ใช้งานง่าย ด้วยระบบ VisiSafe และ VisiTrip
- ใช้งานร่วมกับ RCD ตัวอื่นๆ ในระบบ



**Acti9 RCCB IID type B-SI**

ใช้สำหรับป้องกันไฟรั่วในระบบ Solar Cell

รายละเอียดสินค้า	กระแส	จำนวนโพล	ค่ากระแสรั่ว	มอก.	รหัสสินค้า	ราคา (บาท)
อุปกรณ์ป้องกันไฟรั่ว ไฟดูด สำหรับเครื่องชาร์จรถยนต์ไฟฟ้า						
RCCB Type B สำหรับ EV Charger	16A	2P	30mA		A9Z51216	13,650.-
	25A	2P			A9Z51225	13,650.-
	40A	2P			A9Z51240	14,400.-
	40A	4P			A9Z51440	20,150.-
	63A	4P			A9Z51463	32,550.-

รายละเอียดสินค้า	กระแส	จำนวนโพล	ค่ากระแสรั่ว	มอก.	รหัสสินค้า	ราคา (บาท)
อุปกรณ์ป้องกันไฟรั่ว ไฟดูด สำหรับป้องกันไฟรั่วในระบบ Solar Cell						
RCCB Type B-SI สำหรับระบบ Solar Cell	25A	2P	30mA		A9Z61225	22,050.-
	40A	2P			A9Z61240	22,050.-
	63A	2P			A9Z61263	35,600.-
	25A	4P	A9Z61425	29,250.-		
	40A	4P	A9Z61440	31,600.-		
	63A	4P	A9Z61463	49,950.-		
	80A	4P	A9Z61480	61,500.-		
	40A	4P	500mA		A9Z66440	47,600.-
	63A	4P			A9Z66463	76,950.-
	80A	4P			A9Z66480	97,950.-

## EasyPact EZC™

เซอร์กิตเบรกเกอร์ สวิตช์ ตัดตอนอัตโนมัติ (MCCB)



**EasyPactEZC™**

EZC100H : 25 kA 240 VAC



**EasyPactEZC™**

EZC100B : 7.5 kA 415 VAC  
EZC100F : 10 kA 415 VAC  
EZC100N : 15 kA 415 VAC  
EZC100H : 30 kA 415 VAC

kA กิโลแอมป์	Amp. แอมป์	มอก.	Catalog Number รหัสสินค้า	Unit Price (THB) ราคา/หน่วย (บาท)	Lot Size (ขนาด)	
					เล็ก	ใหญ่
<b>EZC ชนิด 1 โฟล ขนาดเฟรม 100 A (25 kA)</b>						
25 kA	15		EZC100H1015T	3,320.-	32	512
	20		EZC100H1020T	3,320.-	32	512
	25		EZC100H1025T	3,320.-	32	512
	30		EZC100H1030T	3,495.-	32	512
	40		EZC100H1040T	3,490.-	32	512
	50		EZC100H1050T	3,495.-	32	512
	60		EZC100H1060T	3,495.-	32	512
	75		EZC100H1075T	3,495.-	32	512
	80		EZC100H1080T	3,495.-	32	512
	100		EZC100H1100T	4,495.-	32	512

kA กิโลแอมป์	Amp. แอมป์	มอก.	Catalog Number รหัสสินค้า	Unit Price (THB) ราคา/หน่วย (บาท)	Lot Size (ขนาด)	
					เล็ก	ใหญ่
<b>EZC ชนิด 3 โฟล ขนาดเฟรม 100 A 7.5 kA</b>						
7.5 kA	15		EZC100B3015T	3,700.-	24	384
	20		EZC100B3020T	3,700.-	24	384
	25		EZC100B3025T	3,700.-	24	384
	30		EZC100B3030T	3,840.-	24	384
	40		EZC100B3040T	3,840.-	24	384
	50		EZC100B3050T	3,840.-	24	384
	60		EZC100B3060T	3,980.-	24	384
<b>EZC ชนิด 3 โฟล ขนาดเฟรม 100 A 10 kA</b>						
10 kA	15		EZC100F3015T	4,255.-	24	384
	20		EZC100F3020T	4,255.-	24	384
	25		EZC100F3025T	4,255.-	24	384
	30		EZC100F3030T	4,410.-	24	384
	40		EZC100F3040T	4,410.-	24	384
	50		EZC100F3050T	4,410.-	24	384
	60		EZC100F3060T	5,800.-	24	384
	75		EZC100F3075T	5,800.-	24	384
	80		EZC100F3080T	5,800.-	24	384
	100		EZC100F3100T	6,100.-	24	384



**EasyPactEZC™**

EZC100H : 30 kA 415 VAC

kA กิโลแอมป์	Amp. แอมป์	มอก.	Catalog Number รหัสสินค้า	Unit Price (THB) ราคา/หน่วย (บาท)	Lot Size (ขนาด)	
					เล็ก	ใหญ่
<b>EZC ชนิด 2 โฟล ขนาดเฟรม 100 A (30 kA)</b>						
30 kA	15		EZC100H2015T	3,355.-	36	576
	20		EZC100H2020T	3,355.-	36	576
	25		EZC100H2025T	3,355.-	36	576
	30		EZC100H2030T	3,525.-	36	576
	40		EZC100H2040T	3,525.-	36	576
	50		EZC100H2050T	3,525.-	36	576
	60		EZC100H2060T	3,525.-	36	576
	75		EZC100H2075T	3,525.-	36	576
	80		EZC100H2080T	3,525.-	36	576
	100		EZC100H2100T	4,545.-	36	576

kA กิโลแอมป์	Amp. แอมป์	มอก.	Catalog Number รหัสสินค้า	Unit Price (THB) ราคา/หน่วย (บาท)	Lot Size (ขนาด)	
					เล็ก	ใหญ่
<b>EZC ชนิด 3 โฟล ขนาดเฟรม 100 A 15 kA</b>						
15 kA	15		EZC100N3015T	6,950.-	24	384
	20		EZC100N3020T	6,950.-	24	384
	25		EZC100N3025T	6,950.-	24	384
	30		EZC100N3030T	7,050.-	24	384
	40		EZC100N3040T	7,050.-	24	384
	50		EZC100N3050T	7,050.-	24	384
	60		EZC100N3060T	7,200.-	24	384
	75		EZC100N3075T	7,200.-	24	384
	80		EZC100N3080T	7,200.-	24	384
	100		EZC100N3100T	7,550.-	24	384
<b>EZC ชนิด 3 โฟล ขนาดเฟรม 100 A 30 kA</b>						
30 kA	15		EZC100H3015T	8,250.-	24	384
	20		EZC100H3020T	8,250.-	24	384
	25		EZC100H3025T	8,250.-	24	384
	30		EZC100H3030T	8,350.-	24	384
	40		EZC100H3040T	8,350.-	24	384
	50		EZC100H3050T	8,350.-	24	384
	60		EZC100H3060T	8,650.-	24	384
	75		EZC100H3075T	8,650.-	24	384
	80		EZC100H3080T	8,650.-	24	384
	100		EZC100H3100T	8,800.-	24	384

# EasyPact EZC™

เซอร์กิตเบรกเกอร์ สวิตช์ ตัดตอนอัตโนมัติ (MCCB)



EasyPactEZC™

EZC250H : 36 kA 415 VAC

kA กิโลแอมป์	Amp. แอมป์	มอก.	Catalog Number รหัสสินค้า	Unit Price (THB) ราคา/หน่วย (บาท)	Lot Size (ขนาด)	
					เล็ก	ใหญ่
<b>EZC ชนิด 2 โฟล ขนาดเฟรม 250 A 36 kA</b>						
36 kA	100		EZC250H2100	20,300.-	9	108
	125		EZC250H2125	14,200.-	9	108
	150		EZC250H2150	14,200.-	9	108
	160		EZC250H2160	13,750.-	9	108
	175		EZC250H2175	18,950.-	9	108
	200		EZC250H2200	19,550.-	9	108
	225		EZC250H2225	18,950.-	9	108
	250		EZC250H2250	22,050.-	9	108



EasyPactEZC™

EZC250F : 18 kA 415 VAC  
EZC250N : 25 kA 415 VAC  
EZC250H : 36 kA 415 VAC

kA กิโลแอมป์	Amp. แอมป์	มอก.	Catalog Number รหัสสินค้า	Unit Price (THB) ราคา/หน่วย (บาท)	Lot Size (ขนาด)		kA กิโลแอมป์	Amp. แอมป์	มอก.	Catalog Number รหัสสินค้า	Unit Price (THB) ราคา/หน่วย (บาท)	Lot Size (ขนาด)	
					เล็ก	ใหญ่						เล็ก	ใหญ่
<b>EZC ชนิด 3 โฟล ขนาดเฟรม 250 A 18 kA</b>						<b>EZC ชนิด 3 โฟล ขนาดเฟรม 250 A 25 kA</b>							
18 kA	100		EZC250F3100	10,900.-	9	108	25 kA	100		EZC250N3100	15,750.-	9	108
	125		EZC250F3125	10,900.-	9	108		125		EZC250N3125	15,750.-	9	108
	150		EZC250F3150	10,900.-	9	108		150		EZC250N3150	16,050.-	9	108
	160		EZC250F3160	10,900.-	9	108		160		EZC250N3160	16,050.-	9	108
	175		EZC250F3175	12,850.-	9	108		175		EZC250N3175	16,200.-	9	108
	200		EZC250F3200	12,850.-	9	108		200		EZC250N3200	16,200.-	9	108
	225		EZC250F3225	12,850.-	9	108		225		EZC250N3225	16,200.-	9	108
	250		EZC250F3250	14,400.-	9	108		250		EZC250N3250	16,200.-	9	108

kA กิโลแอมป์	Amp. แอมป์	มอก.	Catalog Number รหัสสินค้า	Unit Price (THB) ราคา/หน่วย (บาท)	Lot Size (ขนาด)	
					เล็ก	ใหญ่
<b>EZC ชนิด 3 โฟล ขนาดเฟรม 250 A 36 kA</b>						
36 kA	100		EZC250H3100	16,900.-	9	108
	125		EZC250H3125	17,100.-	9	108
	150		EZC250H3150	17,100.-	9	108
	160		EZC250H3160	17,100.-	9	108
	175		EZC250H3175	22,750.-	9	108
	200		EZC250H3200	22,750.-	9	108
	225		EZC250H3225	22,750.-	9	108
	250		EZC250H3250	23,600.-	9	108



**EasyPactEZC™**

EZC400N : 36 kA 415 VAC

kA กิโลแอมป์	Amp. แอมป์	มอก.	Catalog Number รหัสสินค้า	Unit Price (THB) ราคา/หน่วย (บาท)	Lot Size (ขนาด)	
					เล็ก	ใหญ่
<b>EZC ชนิด 3 โฟล ขนาดเฟรม 400 A 36 kA</b>						
36 kA	320		EZC400N3320N	35,400.-	3	36
	350		EZC400N3350N	35,400.-	3	36
	400		EZC400N3400N	35,400.-	3	36
<b>EZC ชนิด 3 โฟล ขนาดเฟรม 400 A 50 kA</b>						
50 kA	320		EZC400H3320N	35,950.-	3	36
	350		EZC400H3350N	35,950.-	3	36
	400		EZC400H3400N	35,950.-	3	36

# EasyPact EZC™

## อุปกรณ์เสริมสำหรับเซอร์กิตเบรกเกอร์ สวิตช์ตัดตอนอัตโนมัติ (MCCB)



### EasyBox

กล่องใส่ EasyPact เซอร์กิตเบรกเกอร์ เหมาะสำหรับติดตั้งใช้งาน ในอาคาร สามารถใช้งานร่วมกับ EasyPact เซอร์กิตเบรกเกอร์ ขนาด 100 แอมป์เฟรม ขนาด 1 Pole, 2 pole และ 3 Pole, 240/415 VAC

Description รายละเอียดสินค้า	มอก.	Catalog Number รหัสสินค้า	Unit Price (THB) ราคา/หน่วย (บาท)	Lot Size (ขนาด)	
				เล็ก	ใหญ่
กล่องใส่ EasyPact เซอร์กิตเบรกเกอร์ รุ่น Easy Box					
-		EZBOX100	1,870.-	12	

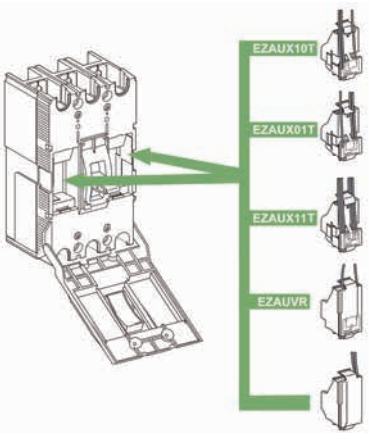

### อุปกรณ์ประกอบสำหรับเบรกเกอร์ รุ่น EZC100

Description รายละเอียดสินค้า	มอก.	Catalog Number รหัสสินค้า	Unit Price (THB) ราคา/หน่วย (บาท)	Lot Size (ขนาด)	
				เล็ก	ใหญ่
<b>Auxiliary Switch แสดงสถานะของเบรกเกอร์</b>					
Auxiliary switch (AX)		EZAUX10T	2,700.-	5	120
Alarm switch (AL)		EZAUX01T	2,550.-	5	120
Auxiliary switch/Alarm switch (AX/AL)		EZAUX11T	5,200.-	5	120
<b>Shunt Trip (SHT) ชั้นทรี</b>					
AC 50/60 Hz. 200-277 VAC		EZASHT200ACT	3,990.-	5	120
<b>Under Voltage Release (UVR) อุปกรณ์สั่งปลดวงจร เมื่อแรงดันของระบบต่ำกว่าค่าที่กำหนดไว้</b>					
AC 50/60 Hz. 200-240 VAC		EZAUVR200ACT	5,700.-	5	120

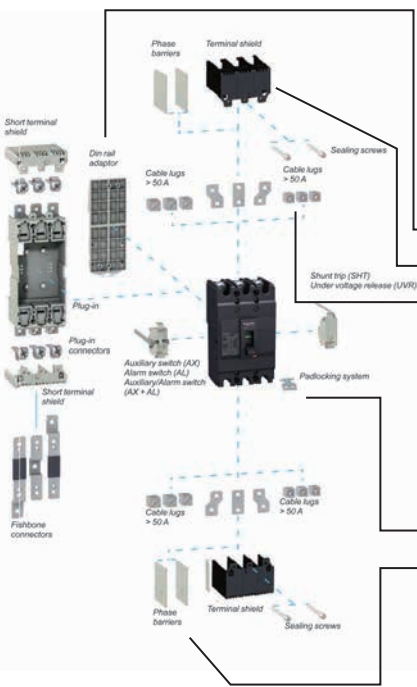

### อุปกรณ์เสริมประกอบสำหรับเบรกเกอร์ รุ่น EZC100

Description รายละเอียดสินค้า	มอก.	Catalog Number รหัสสินค้า	Unit Price (THB) ราคา/หน่วย (บาท)	Lot Size (ขนาด)	
				เล็ก	ใหญ่
<b>Option</b>					
Din Rail Adaptor		EZADINRT	615.-	50	
Terminal Shield		EZATSHD3PT	580.-	36	576
<b>3-pole only (1 ชุด มี 2 ชั้น)</b>					
<b>Cable Lug</b>					
50A (set of 2) (1 ชุด มี 2 ชั้น)		EZALUG0502T	660.-	12	216
50A (set of 3) (1 ชุด มี 3 ชั้น)		EZALUG0503T	930.-	12	288
100A (set of 2) (1 ชุด มี 2 ชั้น)		EZALUG1002T	660.-	12	216
100A (set of 3) (1 ชุด มี 3 ชั้น)		EZALUG1003T	870.-	12	288
Padlock Device		EZALOCKT	280.-	5	100
Phase Barrier (set of 2) (1 ชุด มี 2 ชั้น)		EZAFASB2T	280.-	100	500

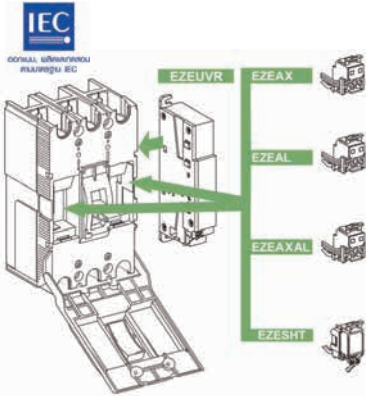

## อุปกรณ์ประกอบสำหรับเบรกเกอร์ รุ่น EZE250

Description รายละเอียดสินค้า	มอก.	Catalog Number รหัสสินค้า	Unit Price (THB) ราคา/หน่วย (บาท)	Lot Size (ขนาด)	
				เล็ก	ใหญ่
<b>Auxiliary Switch แสดงสถานะของเบรกเกอร์</b>					
Auxiliary switch (AX)		EZEAX	2,830.-	105	
Alarm switch (AL)		EZEAL	2,960.-	35	
Auxiliary switch/Alarm switch (AX/AL)		EZEAXAL	3,080.-	35	
<b>Shunt Trip (SHT) ชั๊นทริป</b>					
AC 50/60 Hz. 200-277 VAC		EZESHT200AC	4,540.-	35	
<b>Under Voltage Release (UVR) อุปกรณ์สิ่งปลดวงจร เมื่อแรงดันของระบบต่ำกว่าค่าที่กำหนดไว้</b>					
AC 50/60 Hz. 200-240 VAC		EZEUVR200AC	18,250.-	40	50

## อุปกรณ์เสริมประกอบสำหรับเบรกเกอร์ รุ่น EZE250

Description รายละเอียดสินค้า	มอก.	Catalog Number รหัสสินค้า	Unit Price (THB) ราคา/หน่วย (บาท)	Lot Size (ขนาด)	
				เล็ก	ใหญ่
<b>Option</b>					
Terminal Shield (250A 3 pcs)		EZETSHD3P	620.-	30	
Cable Lug		EZELUG2503	1,610.-	105	2,520
Spreaders		EZESPDR3P	1,190.-	20	20
Straight Extensions		EZETEX	1,030.-	10	10
Padlock Device		EZELOCKT	280.-	35	
Phase Barrier (set of 2)		EZEFAQS2	290.-	10	30

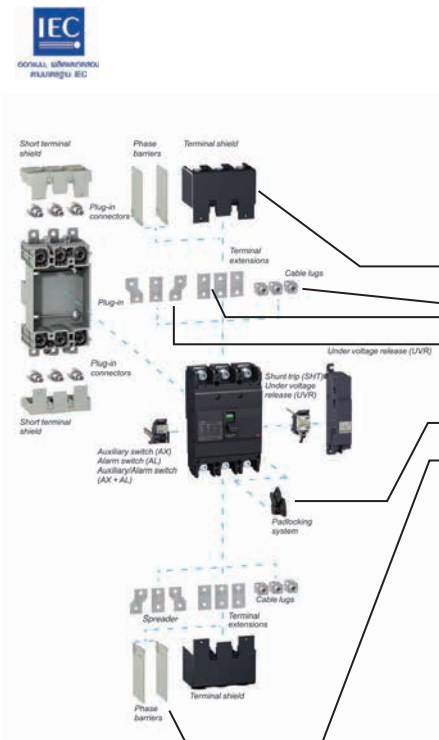

# GoPact™ MCCB

รูปร่างหน้าตาแบบนี้ ถ้ามั่นใจสิพี่  
ขอมะ ขอมะ



Go Frame เฟรมไซส์	Weight น้ำหนัก (Kg.)	Dimension WxDxH (mm.) ขนาด (มม.)	Set up ปรับตั้งค่าได้
125	0.7	75 x 60 x 130	0.8, 0.9, 1
200	0.9	75 x 60 x 130	0.7, 0.8, 1
250	1.9	75 x 60 x 130	0.7, 0.8, 1
400	3.5	75 x 60 x 130	0.7, 0.8, 1
800	6.9	75 x 60 x 130	0.7, 0.8, 1



**\*\* สำหรับตู้ก้างปลา แนะนำให้เลือก เบรกเกอร์ลูกย่อย (Feeder) เฟรม  
ขนาดเดียวกันเพื่อความเป็นระเบียบและง่ายต่อการติดตั้ง**

เช่น กระแสในช่วง 16A-125A ให้ใช้ เฟรม 125A  
กระแสในช่วง 40A-200A ให้ใช้ เฟรม 200A

# GoPact™ MCCB



## GoPact™ Molded Case Circuit Breaker

### คือ เบรกเกอร์คุณภาพดี จากทางชไนเดอร์

ที่ได้รับการออกแบบมาสำหรับงาน Easy Applications ในงานประกอบตู้ประเภท Main Distribution Board เราจึงขอแนะนำกลุ่มผลิตภัณฑ์ MCCB รุ่น GoPact ที่มาพร้อมทริปปยูนิตแบบปรับตั้งค่าได้ ตั้งแต่ค่ากระแสเริ่มต้นที่ 16A ถึง 800A ครอบคลุมทุกค่ากระแสใช้งาน ดีไซน์ถูกออกแบบให้มีความทนทาน แข็งแรง เหมาะสำหรับการติดตั้งภายในอาคารทั่วไป หรือโรงงานขนาดกลาง

### คุณสมบัติ

- ครอบคลุมช่วงกระแสตั้งแต่ 16A - 800A มีให้เลือก 3 โพล
- เบรกเกอร์ GoPact ทุกรุ่นมีทริปปยูนิต TMD แบบปรับตั้งค่าได้ และทริปปยูนิตอิเล็กทรอนิกส์ ETU 2.4 (สำหรับ GoPact MCCB 800 เท่านั้น)
- รองรับการต่อสายไฟทุกประเภท
- อายุการใช้งานทางไฟฟ้าและทางกลสูง
- มีอุปกรณ์เสริมสำหรับเบรกเกอร์ GoPact ที่ครอบคลุมทุกฟังก์ชันการใช้งาน
- ขนาดกะทัดรัด พร้อมฉนวนสองชั้น

## GoPact™ MCCB Molded-Case Circuit Breaker from 16 to 800 A

### GoPact™ เบรกเกอร์ ชนิด 3 โพล ขนาดเฟรม 125A 15kA



GoPact™  
เฟรม 125A

Go Frame เฟรมไซส์	Breaking Capacity กิโลแอมป์	Trip Unit ประเภททริปปยูนิต	Dimension WxDxH (mm.) ขนาด (มม.)	Rating (A) ค่ากระแส (A)	Reference Number รหัสสินค้า	Unit Price (THB) ราคา (บาท)
GoPact 125	15kA	ADJ	75 x 60 x 130	16	G12E3A16	2,550.-
				20	G12E3A20	2,550.-
				25	G12E3A25	2,550.-
				32	G12E3A32	2,550.-
				40	G12E3A40	2,550.-
				50	G12E3A50	2,550.-
				63	G12E3A63	2,550.-
				80	G12E3A80	2,760.-
				100	G12E3A100	2,760.-
				125	G12E3A125	2,760.-

### GoPact™ เบรกเกอร์ ชนิด 3 โพล ขนาดเฟรม 125A 30kA



GoPact™  
เฟรม 125A

Go Frame เฟรมไซส์	Breaking Capacity กิโลแอมป์	Trip Unit ประเภททริปปยูนิต	Dimension WxDxH (mm.) ขนาด (มม.)	Rating (A) ค่ากระแส (A)	Reference Number รหัสสินค้า	Unit Price (THB) ราคา (บาท)
GoPact 125	30kA	ADJ	75 x 60 x 130	16	G12F3A16	3,700.-
				20	G12F3A20	3,700.-
				25	G12F3A25	3,700.-
				32	G12F3A32	3,700.-
				40	G12F3A40	3,700.-
				50	G12F3A50	3,700.-
				63	G12F3A63	3,700.-
				80	G12F3A80	3,700.-
				100	G12F3A100	3,700.-
				125	G12F3A125	3,700.-

### Panel Cutout Frame 125, 200

3P  
125

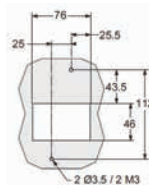

3P  
200

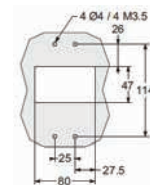

# GoPact™ MCCB

## GoPact™ เบรกเกอร์ ชนิด 3 โฟล ขนาดเฟรม 200A 25kA



GoPact™  
เฟรม 200A

Go Frame เฟรมไซส์	Breaking Capacity กิโลแอมป์	Trip Unit ประเภทรีเลย์ชนิด	Dimension WxDxH (mm.) ขนาด (มม.)	Rating (A) ค่ากระแส (A)	Reference Number รหัสสินค้า	Unit Price (THB) ราคา (บาท)
GoPact 200	25kA	ADJ	75 x 60 x 130	40	G20B3A40	3,750.-
				50	G20B3A50	3,750.-
				63	G20B3A63	3,750.-
				80	G20B3A80	3,750.-
				100	G20B3A100	3,750.-
				125	G20B3A125	3,750.-
				160	G20B3A160	3,800.-
				200	G20B3A200	3,800.-



GoPact™  
เฟรม 200A

## GoPact™ เบรกเกอร์ ชนิด 3 โฟล ขนาดเฟรม 200A 36kA

Go Frame เฟรมไซส์	Breaking Capacity กิโลแอมป์	Trip Unit ประเภทรีเลย์ชนิด	Dimension WxDxH (mm.) ขนาด (มม.)	Rating (A) ค่ากระแส (A)	Reference Number รหัสสินค้า	Unit Price (THB) ราคา (บาท)
GoPact 200	36kA	ADJ	75 x 60 x 130	40	G20F3A40	4,100.-
				50	G20F3A50	4,100.-
				63	G20F3A63	4,100.-
				80	G20F3A80	4,100.-
				100	G20F3A100	4,100.-
				125	G20F3A125	4,800.-
				160	G20F3A160	4,800.-
				200	G20F3A200	4,800.-



GoPact™  
เฟรม 250A

## GoPact™ เบรกเกอร์ ชนิด 3 โฟล ขนาดเฟรม 250A 25kA

Go Frame เฟรมไซส์	Breaking Capacity กิโลแอมป์	Trip Unit ประเภทรีเลย์ชนิด	Dimension WxDxH (mm.) ขนาด (มม.)	Rating (A) ค่ากระแส (A)	Reference Number รหัสสินค้า	Unit Price (THB) ราคา (บาท)
GoPact 250	25kA	ADJ	105 x 90 x 165	160	G25B3A160	6,350.-
				200	G25B3A200	6,350.-
				250	G25B3A250	6,350.-



GoPact™  
เฟรม 250A

## GoPact™ เบรกเกอร์ ชนิด 3 โฟล ขนาดเฟรม 250A 36kA

Go Frame เฟรมไซส์	Breaking Capacity กิโลแอมป์	Trip Unit ประเภทรีเลย์ชนิด	Dimension WxDxH (mm.) ขนาด (มม.)	Rating (A) ค่ากระแส (A)	Reference Number รหัสสินค้า	Unit Price (THB) ราคา (บาท)
GoPact 250	36kA	ADJ	105 x 90 x 165	160	G25F3A160	8,500.-
				200	G25F3A200	8,500.-
				250	G25F3A250	8,500.-



GoPact™  
เฟรม 400A

## GoPact™ เบรกเกอร์ ชนิด 3 โฟล ขนาดเฟรม 400A 36kA

Go Frame เฟรมไซส์	Breaking Capacity กิโลแอมป์	Trip Unit ประเภทรีเลย์ชนิด	Dimension WxDxH (mm.) ขนาด (มม.)	Rating (A) ค่ากระแส (A)	Reference Number รหัสสินค้า	Unit Price (THB) ราคา (บาท)
GoPact 400	36kA	ADJ	120 x 105 x 205	250	G40F3A250	16,000.-
				320	G40F3A320	16,000.-
				400	G40F3A400	16,000.-

## Panel Cutout Frame 250, 400, 800

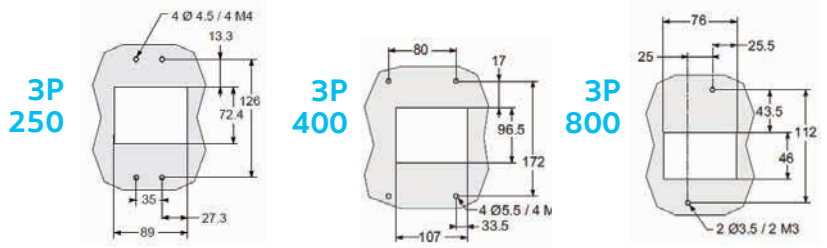



**GoPact™**  
เฟรม 400A

### GoPact™ เฟรม 400A 3 โฟล 50kA

Go Frame เฟรม 400A	Breaking Capacity กิโลแอมป์	Trip Unit ประเภททรูปยูนิต	Dimension WxDxH (mm.) ขนาด (มม.)	Rating (A) ค่ากระแส (A)	Reference Number รหัสสินค้า	Unit Price (THB) ราคา (บาท)
GoPact 400	50kA	ADJ	120 x 105 x 205	250	G40N3A250	17,000.-
				320	G40N3A320	17,000.-
				400	G40N3A400	17,000.-



**GoPact™**  
เฟรม 800A

### GoPact™ เฟรม 800A 3 โฟล 50kA TMD

Go Frame เฟรม 800A	Breaking Capacity กิโลแอมป์	Trip Unit ประเภททรูปยูนิต	Dimension WxDxH (mm.) ขนาด (มม.)	Rating (A) ค่ากระแส (A)	Reference Number รหัสสินค้า	Unit Price (THB) ราคา (บาท)
GoPact 800	50kA	ADJ	180 x 105 x 250	500	G80N3TM500	42,450.-
				630	G80N3TM630	42,450.-
				800	G80N3TM800	42,450.-



**GoPact™**  
เฟรม 800A

### GoPact™ เฟรม 800A 3 โฟล 70kA TMD

Go Frame เฟรม 800A	Breaking Capacity กิโลแอมป์	Trip Unit ประเภททรูปยูนิต	Dimension WxDxH (mm.) ขนาด (มม.)	Rating (A) ค่ากระแส (A)	Reference Number รหัสสินค้า	Unit Price (THB) ราคา (บาท)
GoPact 800	70kA	ADJ	180 x 105 x 250	500	G80H3TM500	43,850.-
				630	G80H3TM630	43,850.-
				800	G80H3TM800	43,850.-



**GoPact™**  
เฟรม 800A

### GoPact™ เฟรม 800A 3 โฟล 50kA ETU

Go Frame เฟรม 800A	Breaking Capacity กิโลแอมป์	Trip Unit ประเภททรูปยูนิต	Dimension WxDxH (mm.) ขนาด (มม.)	Rating (A) ค่ากระแส (A)	Reference Number รหัสสินค้า	Unit Price (THB) ราคา (บาท)
GoPact 800	50kA	ETU	180 x 105 x 250	500	G80N3E500	46,250.-
				630	G80N3E630	46,250.-
				800	G80N3E800	46,250.-



**GoPact™**  
เฟรม 800A

### GoPact™ เฟรม 800A 3 โฟล 70kA ETU

Go Frame เฟรม 800A	Breaking Capacity กิโลแอมป์	Trip Unit ประเภททรูปยูนิต	Dimension WxDxH (mm.) ขนาด (มม.)	Rating (A) ค่ากระแส (A)	Reference Number รหัสสินค้า	Unit Price (THB) ราคา (บาท)
GoPact 800	70kA	ETU	180 x 105 x 250	500	G80H3E500	50,400.-
				630	G80H3E630	50,400.-
				800	G80H3E800	50,400.-

- หมายเหตุ 1) TMD : Thermal magnetic device  
 2) ETU : Electronic trip unit (GoPact MCCB 800 only)  
 3) ADJ : Adjustable

## Offer Specifics

อุปกรณ์เสริมที่มาพร้อมกับกล่องสินค้า :

- คู่มืออุปกรณ์ (Instruction Sheet)
- Interphase barriers
- Spreaders สำหรับขนาดกระแส 125A และ 200A ในรุ่น Go 125 & Go200
- Mounting Hardware (Screw, Nut, Washer)

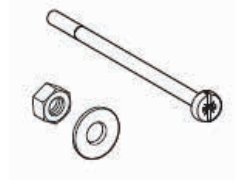

## อุปกรณ์เสริมติดตั้งภายในและภายนอก GoPact™ MCCB

### Voltage Release (MN)



Go Frame เฟรมโมดูล	Voltage (V) แรงดัน (V)	Reference Number รหัสสินค้า	Unit Price (THB) ราคา (บาท)
GoPact 125	110V	G12UVR110AC	1,615.-
GoPact 125	240V	G12UVR230AC	1,615.-
GoPact 125	415V	G12UVR415AC	1,615.-
GoPact 200-250	110V	G20-25UVR110AC	1,830.-
GoPact 200-250	240V	G20-25UVR240AC	1,830.-
GoPact 200-250	415V	G20-25UVR415AC	1,830.-
GoPact 400-800	110V	G40-80UVR110AC	2,055.-
GoPact 400-800	240V	G40-80UVR240AC	2,055.-
GoPact 400-800	415V	G40-80UVR415AC	2,055.-

### Shunt Trip Release (MX)



Go Frame เฟรมโมดูล	Voltage (V) แรงดัน (V)	Reference Number รหัสสินค้า	Unit Price (THB) ราคา (บาท)
GoPact 125	415V	G12SHT415AC	1,150.-
GoPact 200-250	24V	G20-25SHT24DC	1,310.-
GoPact 200-250	48V	G20-25SHT48DC	1,310.-
GoPact 200-250	110V	G20-25SHT110AC	1,310.-
GoPact 200-250	240V	G20-25SHT240AC	1,310.-
GoPact 200-250	415V	G20-25SHT415AC	1,310.-
GoPact 400-800	24V	G40-80SHT24DC	1,460.-
GoPact 400-800	48V	G40-80SHT48DC	1,460.-
GoPact 400-800	110V	G40-80SHT110AC	1,460.-
GoPact 400-800	240V	G40-80SHT240AC	1,460.-
GoPact 400-800	415V	G40-80SHT415AC	1,460.-

## Auxiliary contact (OF/SD)



Reference Number รหัสสินค้า	รายละเอียดสินค้า	Unit Price (THB) ราคา (บาท)
G12-25AUX240	Auxiliary contact (OF/SD) GoPact MCCB 125-250, 240 V	620.-
G40-80AUX240	Auxiliary contact (OF/SD) GoPact MCCB 400-800, 240 V	690.-

## Direct Rotary Handle



Go Frame เฟรมไชน์	Rating (A) ค่ากระแส (A)	Reference Number รหัสสินค้า	Unit Price (THB) ราคา (บาท)
GoPact 125	DIRECT ROTARY HANDLE GO MCCB 125	G12ROTDS	1,000.-
GoPact 200	DIRECT ROTARY HANDLE GO MCCB 200	G20ROTDS	1,260.-
GoPact 250	DIRECT ROTARY HANDLE GO MCCB 250	G25ROTDS	1,320.-
GoPact 400	DIRECT ROTARY HANDLE GO MCCB 400	G40ROTDS	2,045.-
GoPact 800	DIRECT ROTARY HANDLE GO MCCB 800	G80ROTDS	2,150.-

## Extension Rotary Handle



Go Frame เฟรมไชน์	Rating (A) ค่ากระแส (A)	Reference Number รหัสสินค้า	Unit Price (THB) ราคา (บาท)
GoPact 125	EXTENSION ROTARY HANDLE GO MCCB 125	G12ROTE	1,720.-
GoPact 200	EXTENSION ROTARY HANDLE GO MCCB 200	G20ROTE	2,140.-
GoPact 250	EXTENSION ROTARY HANDLE GO MCCB 250	G25ROTE	2,245.-
GoPact 400	EXTENSION ROTARY HANDLE GO MCCB 400	G40ROTE	3,095.-
GoPact 800	EXTENSION ROTARY HANDLE GO MCCB 800	G80ROTE	3,255.-

## Interphase Barriers set of 2



Reference Number รหัสสินค้า	รายละเอียดสินค้า	Unit Price (THB) ราคา (บาท)
G12FASB2	GoPact MCCB 125	105.-
G20FASB2	GoPact MCCB 200	105.-
G25FASB2	GoPact MCCB 250	155.-
G40-80FASB2	GoPact MCCB 400-800	260.-
G20PLUGFASB2	GoPact MCCB 200 Plug-in base insulator	105.-

## Terminal Shield



Reference Number รหัสสินค้า	รายละเอียดสินค้า	Unit Price (THB) ราคา (บาท)
G12STSHD3P	SHORT TERM SHIELD 3P GOMCCB 125	520.-
G20STSHD3P	SHORT TERM SHIELD 3P GOMCCB 200	550.-
G25STSHD3P	SHORT TERM SHIELD 3P GOMCCB 250	565.-
G40STSHD3P	SHORT TERM SHIELD 3P GOMCCB 400	620.-
G80STSHD3P	SHORT TERM SHIELD 3P GOMCCB 800	690.-
G12LTSHD3P	LONG TERM SHIELD 3P GOMCCB 125	550.-
G20LTSHD3P	LONG TERM SHIELD 3P GOMCCB 200	575.-
G25LTSHD3P	LONG TERM SHIELD 3P GOMCCB 250	1,075.-
G40LTSHD3P	LONG TERM SHIELD 3P GOMCCB 400	1,290.-
G80LTSHD3P	LONG TERM SHIELD 3P GOMCCB 800	1,615.-

## Plug in Base



Reference Number รหัสสินค้า	รายละเอียดสินค้า	Unit Price (THB) ราคา (บาท)
G20PBASE3P	GoPact MCCB 200 Plug in base	2,310.-
G25PBASE3P	GoPact MCCB 250 Plug in base	3,720.-
G40PBASE3P	GoPact MCCB 400 Plug in base	6,300.-
G80PBASE3P	GoPact MCCB 800 Plug in base	37,500.-

## Conversion Kit for Plug in base



Reference Number รหัสสินค้า	รายละเอียดสินค้า	Unit Price (THB) ราคา (บาท)
G20PLUGKIT3P	GoPact MCCB 200 Conversion Kit for Plug in base	1,570.-
G25PLUGKIT3P	GoPact MCCB 250 Conversion Kit for Plug in base	2,010.-
G40PLUGKIT3P	GoPact MCCB 400 Conversion Kit for Plug in base	2,085.-
G80PLUGKIT3P	GoPact MCCB 800 Conversion Kit for Plug in base	15,050.-

## Terminal Extension Spreaders



Go Frame เฟรมใช้	Pole (P) ชนิดโถง (P)	Reference Number รหัสสินค้า	Unit Price (THB) ราคา (บาท)
GoPact 125	3P	G12SPDR3P	830.-
GoPact 200		G20SPDR3P	880.-
GoPact 250		G25SPDR3P	960.-
GoPact 400		G40SPDR3P	2,570.-
GoPact 800		G80SPDR3P630	6,400.-
GoPact 800		G80SPDR3P800	6,650.-

## Rear Connectors



Reference Number รหัสสินค้า	รายละเอียดสินค้า	Unit Price (THB) ราคา (บาท)
G20RC3P	REAR CONNECTORS 3P GO MCCB 200	2,010.-
G25RC3P	REAR CONNECTORS 3P GO MCCB 250	2,375.-
G40RC3P	REAR CONNECTORS 3P GO MCCB 400	4,150.-
G80RC3P	REAR CONNECTORS 3P GO MCCB 800	5,400.-

## Steel bare cable connectors



Reference Number รหัสสินค้า	รายละเอียดสินค้า	Unit Price (THB) ราคา (บาท)
G20SBC3P	CONNECTORS 3P GO MCCB 200*	700.-
G25SBC3P	CONNECTORS 3P GO MCCB 250	1,050.-
G40SBC3P	CONNECTORS 3P GO MCCB 400	2,010.-

\* ห้ามใช้งานร่วมกับสายเคเบิลหลักกับ Connector ขนาด 200A

# Square D Safety Switch



D221N



D222N



VH361

**เซฟตี้ สวิตช์ สแควร์ ดี**

ปลอดภัยด้วยระบบคั่นโยก Quick-Break ออกแบบพิเศษให้จับสะดวก และสับง่าย ในกรณีเกิดเหตุฉุกเฉินไม่สามารถเปิดฝาขณะใช้งาน และไม่สามารถสับสวิตช์ขณะเปิดฝาอยู่

System ระบบ	Amp. แอมป์	มอก.	Catalog Number รหัสสินค้า	Unit Price (THB) ราคา/หน่วย (บาท)	Lot Size (ขนาด)		Amp. แอมป์	มอก.	Catalog Number รหัสสินค้า	Unit Price (THB) ราคา/หน่วย (บาท)	Lot Size (ขนาด)	
					เล็ก	ใหญ่					เล็ก	ใหญ่
สำหรับไฟ 1 เฟส 240 V General Duty 240 VAC			Indoor NEMA Type 1 สำหรับใช้ภายในอาคาร					Outdoor NEMA Type 3R สำหรับใช้ภายนอกอาคาร				
	30		D221N	5,050.-	1		30		D221NRB	7,000.-	1	
	60		D222N	10,100.-	1		60		D222NRB	13,450.-	1	
	100		D223N	15,700.-	1		100		D223NRB	20,150.-	1	
	200		D224N	42,550.-	1		200		D224NRB	47,050.-	1	
	400		D225N	89,600.-	1		400		D225NR	99,700.-	1	
สำหรับไฟ 3 เฟส 600 V Heavy Duty 600 VAC			Indoor NEMA Type 1 สำหรับใช้ภายในอาคาร					Outdoor NEMA Type 3R สำหรับใช้ภายนอกอาคาร				
	30		VH361*	17,350.-	1		30		VH361RB*	23,500.-	1	
	60		VH362*	22,400.-	1		60		VH362RB*	30,800.-	1	
	100		VH363*	35,300.-	1		100		VH363RB*	47,600.-	1	
	200		VH364*	61,600.-	1		200		VH364R*	62,700.-	1	
	400		H365	158,000.-	1		400		H365R	185,000.-	1	
	600		H366	218,000.-	1		600		H366R	246,500.-	1	
	800		H367	358,000.-	1		800		H367R	459,000.-	1	
	1200		H368	448,000.-	1		1200		H368R	509,500.-	1	

ราคาผลิตภัณฑ์ ไม่ได้รวมฟิวส์ จึงต้องสั่งซื้อฟิวส์แยก (ทางบริษัทฯ ไม่มีฟิวส์จัดจำหน่าย)  
 Fuse are available on : 10, 15, 20, 30, 40, 50, 60, 70, 80, 90, 100, 125, 150, 175, 200, 250, 300, 350, 400, 450, 500, 600, 700, 800, 900, 1000, and 1200 Amp.

\* Design แบบใหม่ในรุ่น 30A, 60A, 100A และ 200A



H200SN



PK3GTA1



PKOGTA2

Amp. แอมป์	มอก.	Catalog Number รหัสสินค้า	Unit Price (THB) ราคา/หน่วย (บาท)	Lot Size (ขนาด)	
				เล็ก	ใหญ่
<b>Solid Neutral Kit (Al / Cu)</b>					
30 & 60		H60SN	2,380.-	1	
200		H200SN	13,450.-	1	
400 & 600		H600SN	15,700.-	1	
800		H800SNE4	23,500.-	1	
<b>Equipment Ground Kit (Al / Cu)</b>					
30 & 60		PK3GTA1	1,900.-	10	1,200
200		PKOGTA2	2,350.-	10	2,160
400 & 600		2 x PKOGTA2	4,700.-		
800		PKOGTA7	9,500.-	10	2,160



## เซฟตี้สวิตช์แบบไม่มีฟิวส์ใช้เป็นสะพานไฟ

System ระบบ	Amp. แอมป์	มอก.	Catalog Number รหัสสินค้า	Unit Price (THB) ราคา/หน่วย (บาท)	Lot Size (ขนาด)		Amp. แอมป์	มอก.	Catalog Number รหัสสินค้า	Unit Price (THB) ราคา/หน่วย (บาท)	Lot Size (ขนาด)			
					เล็ก	ใหญ่					เล็ก	ใหญ่		
สำหรับไฟ 1 เฟส 240 V General Duty 240 VAC	30		Indoor NEMA Type 1 สำหรับใช้ภายในอาคาร					Outdoor NEMA Type 3R สำหรับใช้ภายนอกอาคาร						
								DU221RB	6,450.-	1				
	60							DU222RB					11,200.-	1
สำหรับไฟ 3 เฟส 240 V General Duty 240 VAC	30		Indoor NEMA Type 1 สำหรับใช้ภายในอาคาร					Outdoor NEMA Type 3R สำหรับใช้ภายนอกอาคาร						
				DU321	6,550.-	1	30	DU321RB	9,850.-	1				
				DU322	9,600.-	1	60	DU322RB	15,100.-	1				
				DU323	18,800.-	1	100	DU323RB	27,050.-	1				
	60							DU324RB					46,300.-	1
				DU324	39,200.-	1	200							
สำหรับไฟ 3 เฟส 600 V Heavy Duty 600 VAC	30		Indoor NEMA Type 1 สำหรับใช้ภายในอาคาร					Outdoor NEMA Type 3R สำหรับใช้ภายนอกอาคาร						
				VHU361	10,000.-	1	30	VHU361RB	14,550.-	1				
				VHU362	15,400.-	1	60	VHU362RB	26,300.-	1				
				VHU363	23,500.-	1	100	VHU363RB	35,750.-	1				
				VHU364	48,350.-	1	200	VHU364R	57,000.-	1				
				HU365	161,500.-	1	400	HU365R	172,500.-	1				
	600							HU366R					232,000.-	1

หมายเหตุ : ขนาดอื่นของรุ่น 2 สาย 240 Volt ให้ใช้ราคาแบบมี Fuse ใต้ต่อตรง



## เซฟตี้สวิตช์แบบไม่มีฟิวส์ใช้เป็นสะพานไฟ

System ระบบ	Amp. แอมป์	มอก.	Catalog Number รหัสสินค้า	Unit Price (THB) ราคา/หน่วย (บาท)	Lot Size (ขนาด)		Amp. แอมป์	มอก.	Catalog Number รหัสสินค้า	Unit Price (THB) ราคา/หน่วย (บาท)	Lot Size (ขนาด)	
					เล็ก	ใหญ่					เล็ก	ใหญ่
สำหรับไฟ 3 เฟส 240 V General Duty 240 VAC	60		Indoor NEMA Type 1 สำหรับใช้ภายในอาคาร					Outdoor NEMA Type 3R สำหรับใช้ภายนอกอาคาร				
				DTU362	71,500.-	1	60	DTU362RB	84,000.-	1		
				DTU363	77,300.-	1	100	DTU363RB	96,050.-	1		
	200		82344*	109,500.-	1	200	82344RB*	149,000.-	1			

\* ใช้ได้กับแรงดันสูงสุดที่ 480 VAC เท่านั้น

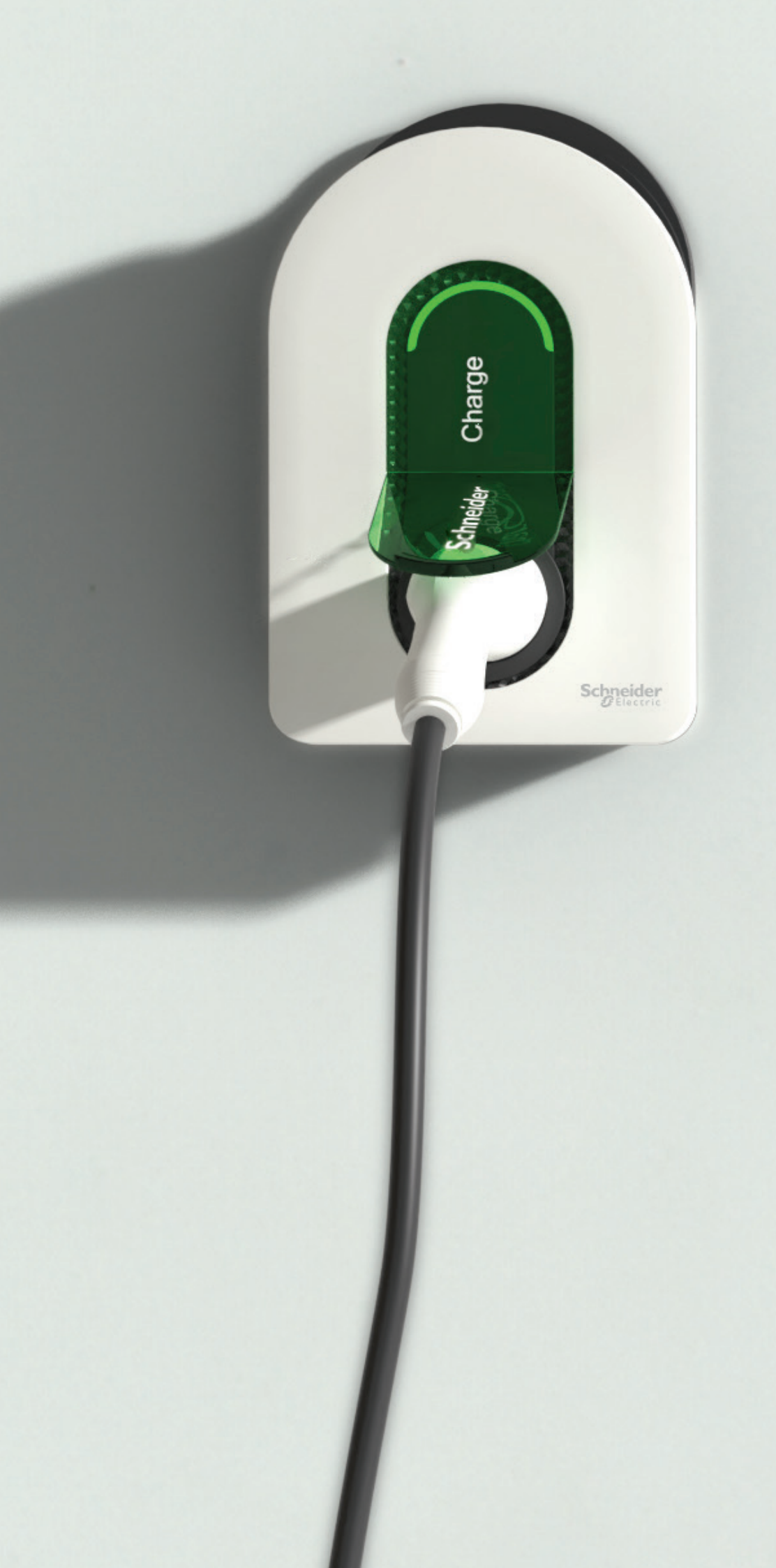



# Section D

EV Charger

## Schneider Charge

เครื่องชาร์จรถยนต์ไฟฟ้า



### มาตรฐานที่ได้รับการรับรอง

- EN 61851-1 Ed3.0 (2019)
- EN61000-6-1
- EN61000-6-3
- IEC61851-21-2

### Schneider Charge

เครื่องชาร์จสำหรับบ้านพักที่อยู่อาศัย สั่งการผ่านแอปพลิเคชัน มีให้เลือกทั้งแบบ 7.4/11/22 kW ตามความเหมาะสมของรถไฟฟ้า มีสายชาร์จให้เลือกหลายความยาว

- กระแสไฟชาร์จสูงสุดสามารถปรับได้ตั้งแต่ 6 A ถึง 32 A
- รองรับ Type 2 มาพร้อมฝาปิดกันน้ำ
- เลือกได้ทั้งแบบชนิดตัวรับ Type 2 (แยกสาย) และชนิดพร้อมสาย Type 2 (5 ม. หรือ 7 ม.)

### ข้อมูลทางไฟฟ้า

- 230 V +/- 10% ไฟฟ้า 1 เฟส - 50-60 Hz อุปกรณ์ชาร์จ 7.4 กิโลวัตต์
- 400 V +/- 10% ไฟฟ้า 3 เฟส - 50-60 Hz สำหรับอุปกรณ์ 11 กิโลวัตต์/22 กิโลวัตต์
- พร้อมอุปกรณ์ป้องกันภายใน: ตัวกรองกระแสตรง 6 mA
- ระบบสายดินที่เหมาะสม: TT, TN-S, TN-C-S, IT/TT ที่ไม่มีค่าเป็นกลาง (230 V AC เท่านั้น)

### ลักษณะทั่วไป

- มาตรฐานระดับการป้องกันและน้ำ: IP55
- ความสามารถการรองรับการกระแทก: IK10

### ขนาด

- รุ่นพร้อมสายชาร์จ: 352x244x107 มม.
- รุ่นตัวรับ T2S : 352x244x117 มม.

### การเชื่อมต่อ

- ติดตั้งผ่านแอปพลิเคชัน e Setup
- เชื่อมต่อกับแอปโทรศัพท์ สำหรับใช้งานในบ้าน
- เชื่อมต่อ OCPP 1.6 JSON

## เครื่องชาร์จรถยนต์ไฟฟ้า Schneider Charge

รายละเอียดสินค้า	ความยาวสาย	กำลังไฟ	เฟส	รหัสสินค้า	ชื่อสินค้า	ราคา (บาท)
Schneider Charge 7.4 kW	5 เมตร	7.4 kW	1เฟส - 32A	EVH5A07N2C5	Schneider Charge 7.4KW 1P+N 5M Cable	49,000.-
Schneider Charge 11 kW	5 เมตร	11 kW	3 เฟส - 16A	EVH5A11N2C5	Schneider Charge 11KW 3P+N 5M Cable	51,000.-
Schneider Charge รุ่น 22 kW ชนิดแยกสาย	-	22 kW	3 เฟส - 32A	EVH5A22N2S	Schneider Charge 22KW 1P/3PN T2S	51,000.-
Schneider Charge 7.4 kW	7 เมตร	7.4 kW	1เฟส - 32A	EVH5A07N2C7	Schneider Charge 7.4KW 1P+N 7M Cable	กรุณาติดต่อตัวแทนจำหน่าย
Schneider Charge 11 kW	7 เมตร	11 kW	3 เฟส - 16A	EVH5A11N2C7	Schneider Charge 11KW 3P+N 7M Cable	กรุณาติดต่อตัวแทนจำหน่าย

## ตัวเลือกสำหรับสายชาร์จ



รายละเอียดสินค้า	รหัสสินค้า	ชื่อสินค้า	ราคา (บาท)
สายชาร์จ สำหรับ Schneider Charge 22 kW ความยาว 5 เมตร	EVP1CNS32322	CHARGING CABLE 32A 3-PHASE T2-T2 5M	44,000.-

## Schneider Charge

เครื่องชาร์จรถยนต์ไฟฟ้า



RoHS compliant Reach compliant ปลอดภัย

### มาตรฐานความปลอดภัย

- IEC/EN 61851-1/IEC 61439-7
- IEC 62955
- EN/IEC 61851-21-2
- EN/IEC 61000-6-1
- EN/IEC 61000-6-2
- EN/IEC 61000-6-3
- EN/IEC 61000-6-4
- E.V. READY 2.0A
- EN 301489-1
- EN 301489-3
- EN 301489-17
- EN 301489-52
- EN 301511
- EN 301908-1
- EN 301908-2
- EN 301908-13
- EN 300328
- EN 300330
- EN/IEC 62311

### Schneider Charge Pro

เครื่องชาร์จที่ถูกต้องแบบมาสำหรับการตั้งสถานีชาร์จสาธารณะ มาพร้อมความยาวสาย 7 เมตร และฟังก์ชันปรับลดกำลังไฟได้ตั้งแต่ 7.4kW - 22kW ในเครื่องเดียว ชาร์จด้วยความเร็วสูงสุดที่รถยนต์ไฟฟ้ารับได้ แม้จะเป็นรถยนต์ที่รองรับไฟสามเฟส

### ข้อมูลทางไฟฟ้า

- 230 V +/- 10% ไฟฟ้า 1 เฟส - 50-60 Hz อุปกรณ์ชาร์จ 7.4 กิโลวัตต์
- 400 V +/- 10% ไฟฟ้า 3 เฟส - 50-60 Hz สำหรับอุปกรณ์ 11 กิโลวัตต์/22 กิโลวัตต์
- พร้อมอุปกรณ์ป้องกันภายใน: ตัวกรองกระแสตรง 6 mA
- ระบบสายดินที่เหมาะสม: TT, TN-S, TN-C-S, IT/TT ที่ไม่มีค่าเป็นกลาง (230 V AC เท่านั้น)

### ลักษณะทั่วไป

- มาตรฐานระดับการป้องกันฝุ่นและน้ำ: IP55
- ความสามารถการรองรับการกระแทก: IK10
- ติดตั้งได้ทั้งบนผนัง และบนขาตั้ง

### ขนาด

- รุ่นพร้อมสายชาร์จ: 292 x 418 x 119 mm
- น้ำหนัก: 7.6 kg

### การเชื่อมต่อ

- ใช้ร่วมกับบัตร RFID Mifare
- ใช้ร่วมกับแอปพลิเคชันเก็บค่าบริการชาร์จไฟ 3<sup>rd</sup> Party
- เชื่อมต่อ OCPP 1.6 JSON
- การเชื่อมต่ออินเทอร์เน็ตผ่าน Wi-Fi และสายแลน
- เชื่อมต่อกับสาย Ethernet ได้ 2 ช่อง (รองรับการเชื่อมต่อแบบ Star และ Daisy Chain)

### ฟังก์ชันเสริม

- การเชื่อมต่ออินเทอร์เน็ตผ่านซิม 4G
- มีเตอร์แบบมีหน้าจอลดแสดงผล

## เครื่องชาร์จรถยนต์ไฟฟ้า Schneider Charge Pro

รายละเอียดสินค้า	ความยาวสาย	กำลังไฟ	เฟส	รหัสสินค้า	Output current	รองรับ 4 G	จอแสดงผล มีเตอร์	ราคา (บาท)
Schneider Charge Pro 22kW	7 เมตร	7.4/11/22 kW	1เฟส/3 เฟส+N*	EVB4S22NC0	32A	X	X	62,000.-
				EVB4S22NC0M	32A	X	✓	66,000.-
				EVB4S22NC0G	32A	✓	X	68,000.-
				EVB4S22NC0MG	32A	✓	✓	78,000.-

\* เชื่อมไฟ 3 เฟส สำหรับการใช้งาน 22kW หรือ 11kW หรือ เชื่อมไฟ 1 เฟส สำหรับการใช้งาน 7.4kW หรือต่ำกว่า

## Protection Devices for EV Charger

ข้อแนะนำการเลือกอุปกรณ์ป้องกันที่ใช้ร่วมกับเครื่องชาร์จรถยนต์ไฟฟ้า

Protection Devices Guideline				
เช็กลิสต์ EV Charger แต่ละรุ่น ใช้ protection แบบใด รุ่นไหนบ้าง เพื่อความปลอดภัยสูงสุด				
อุปกรณ์	3.7 kW	7.4 kW	11 kW	22 kW
เบรกเกอร์(MCB)*	A9F84220	A9F84240	A9F84420	A9F84440
เบรกเกอร์กันดูด Type A (30 mA)*	A9R51225	A9R51240	A9R51425	A9R51440
อุปกรณ์ป้องกันฟ้าผ่า(SPD)	A9L15692	A9L15692	A9L15693	A9L15693
สวิตช์สำหรับแยกวงจร	WHD35_GY	WHD63_GY	WHT35_GY	WHT55_GY



### ระบบป้องกันไฟฟ้าดับภายในบ้าน สำหรับ Schneider Charge

เป็นหนึ่งในระบบการจัดการพลังงานสำหรับบ้าน ด้วยการปรับลดกำลังไฟของเครื่องชาร์จ เมื่อมีการใช้ไฟที่สูงจากอุปกรณ์ไฟฟ้าอื่นๆ ทำให้ไม่ต้องกังวลเรื่องไฟฟ้าดับ จากการที่เบรกเกอร์ทริปเพราะไฟเกิน

### อุปกรณ์ป้องกันไฟฟ้าดับภายในบ้าน

กำลังไฟ (kW)	เฟส	รหัสสินค้า	ชื่อสินค้า	ราคา (บาท)
สำหรับใช้ร่วมกับเครื่องชาร์จ 7.4 kW	1 เฟส	EVA4HPC1	Schneider Charge Anti-tripping 1P	10,000.-
สำหรับใช้ร่วมกับเครื่องชาร์จ 11 หรือ 22 kW	3 เฟส	EVA2HPC3	Schneider Charge Anti-tripping 3P	10,000.-



### เบรกเกอร์ (MCB)

กำลังไฟ (kW)	เฟส	เบรกเกอร์ (MCB)	ราคา (บาท)
7.4	1	A9F84240 40 A 2P	1,450.-
11	3	A9F84420 20 A 4P	6,100.-
22	3	A9F84440 40 A 4P	6,900.-

### กันดูด RCD



#### คุณสมบัติ Acti9 RCCB iID type A

- ช่วยป้องกันไฟฟ้าดูดและไฟฟ้ารั่ว
- ใช้งานง่าย ด้วยระบบ VisiSafe และ VisiTrip
- ใช้งานร่วมกับเครื่องชาร์จรถไฟฟ้าที่มี RDC - DD ติดตั้งร่วมเท่านั้น

\* เครื่องชาร์จรถไฟฟ้าของอินเทลลิคทริก มี RDC-DD สามารถติดตั้งโดยใช้กันดูด TYPE-A ได้ทุกรุ่น



### อุปกรณ์กันฟ้าผ่า (SPD)

กำลังไฟ (kW)	เฟส	อุปกรณ์กันฟ้าผ่า (SPD)	ราคา (บาท)
7.4	1	A9L15692 SPD 1P 20kA	4,450.-
11 & 22	3	A9L15693 SPD 3P 20kA	9,900.-

รายละเอียดสินค้า	กระแส	จำนวน โฟล	ค่า กระแสรั่ว	มอก.	รหัสสินค้า	ราคา (บาท)
RCCB Type A สำหรับเครื่องชาร์จรถไฟฟ้าที่มี RDC-DDติดตั้งร่วมกับเครื่องชาร์จเท่านั้น <span style="float:right">หมายเหตุ: ● = มาตรฐาน มอก. 2425-2560</span>						
RCCB Type A สำหรับ EV Charger ที่มี RDC - DD	25A	2P	30mA	●	A9R51225	3,200.-
	40A	2P	30mA	●	A9R51240	4,550.-
	25A	4P	30mA	●	A9R51425	5,400.-
	40A	4P	30mA	●	A9R51440	4,800.-



Mini Kaedra



Kaedra

### ตู้กันน้ำ

รุ่น	จำนวน ช่อง	รายละเอียดสินค้า	รหัสสินค้า	ราคา (บาท)
Mini Kaedra	4 ช่อง	ตู้กันน้ำ MINI KAEDRA รุ่น 4 ช่อง IP65	13441	1,250.-
	8 ช่อง	ตู้กันน้ำ MINI KAEDRA รุ่น 8 ช่อง IP65	13443	2,600.-
Kaedra	12 ช่อง	ตู้กันน้ำ KAEDRA รุ่น 12 ช่อง IP65	13431	2,600.-
	18 ช่อง	ตู้กันน้ำ KAEDRA รุ่น 18 ช่อง IP65	13432	2,800.-

#### อุปกรณ์ป้องกันทางไฟฟ้าสำหรับเครื่องชาร์จรถยนต์ไฟฟ้า



Isolator Switch



เซอร์คิตเบรกเกอร์



อุปกรณ์ป้องกัน ฟ้าผ่า



อุปกรณ์ป้องกัน ฟ้าผ่า



อุปกรณ์ป้องกัน เครื่องชาร์จรถยนต์ไฟฟ้า ขณะชาร์จต้นตอ



### สวิตช์สำหรับแยกวงจร

กำลังไฟ (kW)	เฟส	Isolator Switch	ราคา (บาท)
7.4	1	WHD63_GY 63A 2P	1,210.-
11	3	WHT35_GY 35A 3P	1,040.-
22	3	WHT55_GY 55A 3P	1,180.-

\*กำหนดให้ติดตั้งร่วมกับเครื่องชาร์จรถยนต์ไฟฟ้าตามมาตรฐานการไฟฟ้า

## ข้อเสนอแนะนำรุ่นเบรกเกอร์ลูกย่อย สำหรับใช้ร่วมกับตู้คอนซูมเมอร์ยูนิต และตู้โหลดเซ็นเตอร์ที่มีอยู่แล้ว ในกรณีที่ใช้ตู้ Classic+ ในกรณีที่ใช้ตู้ Square D Load Center



S9HCL14



ขนาด EV Charger	รหัสสินค้าเบรกเกอร์ลูกย่อย	คำอธิบาย	ราคา/หน่วย
3.7	QO120VSC6T	QOvs ชนิด 1 Pole 6kA ขนาด 20 Amp	270.-
7.4	QO140VSC6T	QOvs ชนิด 1 Pole 6kA ขนาด 40 Amp	720.-

ขนาด EV Charger	รหัสสินค้าเบรกเกอร์ลูกย่อย	คำอธิบาย	ราคา/หน่วย
11	QO320VSC6T	QOvs ชนิด 3 Pole 6kA ขนาด 20 Amp	3,400.-
22	QO340VSC6T	QOvs ชนิด 3 Pole 6kA ขนาด 40 Amp	4,200.-

## ความต่างของ Schneider Charge และ Schneider Charge Pro



Schneider Charge	Schneider Charge Pro
ใช้งานส่วนตัว บ้าน คอนโด	สำหรับสถานีชาร์จรถไฟฟ้า อาคาร สำนักงาน ร้านค้า ร้านอาหาร
แอปสั่งเริ่ม-หยุด ตั้งเวลาชาร์จ ดูค่าไฟ ประวัติการชาร์จ	แอปสำหรับเก็บเงิน และฟังก์ชันการจองสถานี
ไม่รองรับบัตร RFID	รองรับบัตร RFID
สาย 5 หรือ 7 เมตร	สายชาร์จ 7 เมตร
มิเตอร์ความแม่นยำสูง ไม่มีหน้าจอแสดงผล	มิเตอร์ความแม่นยำสูง มีหน้าจอแสดงผล

## คำถามที่พบบ่อย

**Q : เครื่องชาร์จ ใช้เวลาชาร์จกี่นาที ?**

**A :** ขึ้นอยู่กับขนาดของแบตเตอรี่รถยนต์ และขนาดของ On-board Charger โดยสามารถคำนวณได้โดยนำขนาดแบตเตอรี่ หารด้วย ขนาดของเครื่องชาร์จ ที่น้อยกว่าหรือเท่ากับ On-board Charger

$$\text{เวลาในการชาร์จ (ชั่วโมง)} = \frac{\text{ขนาดแบตเตอรี่รถยนต์ (kWh)}}{\text{ขนาดเครื่องชาร์จ ที่เล็กกว่า หรือเท่ากับ On-board Charger (kW)}}$$

**ตัวอย่าง**

ขนาดแบตเตอรี่รถยนต์ = 40 kWh

ขนาด On-board Charger = 6.6 kW

**กรณีที่ 1**

ใช้เครื่องชาร์จขนาด 3.4 kW เวลาในการชาร์จ (ชั่วโมง) =  $\frac{40 \text{ kWh}}{3.4 \text{ kW}} = 12$  ชั่วโมง

**กรณีที่ 2**

ใช้เครื่องชาร์จขนาด 7.4 kW เวลาในการชาร์จ (ชั่วโมง) =  $\frac{40 \text{ kWh}}{6.6 \text{ kW}} = 6$  ชั่วโมง

**Q : ต้องติดตั้งกับอุปกรณ์ป้องกันในบ้างตามมาตรฐานการไฟฟ้า ?**

**A :** 1. เบรกเกอร์ MCB

2. เบรกเกอร์ กันดูด

ใช้กันดูด Type B (หากเครื่องชาร์จไม่มี RDC-DD) หรือ

เลือกใช้กันดูด Type A (หากเครื่องชาร์จมี RDC-DD)

เครื่องชาร์จไซเบอร์ อิเล็กทริกทุกุ่นมี RDC-DD





# Section E

## Installation Guide

## Installation Guide

### การเดินสายร่วมกับอุปกรณ์ต่างๆ

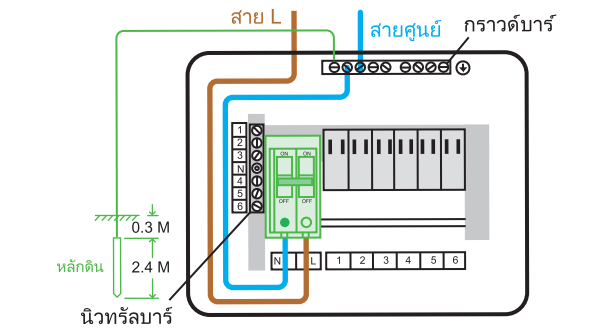

**1. การติดตั้งเมนเบรกเกอร์หรือเมนเบรกเกอร์กันดูด สำหรับตู้เบสบาร์เดี่ยว**  
 การติดตั้งสายไฟจากมิเตอร์ไฟฟ้าเข้าเมนเบรกเกอร์ หรือเมนเบรกเกอร์กันดูด

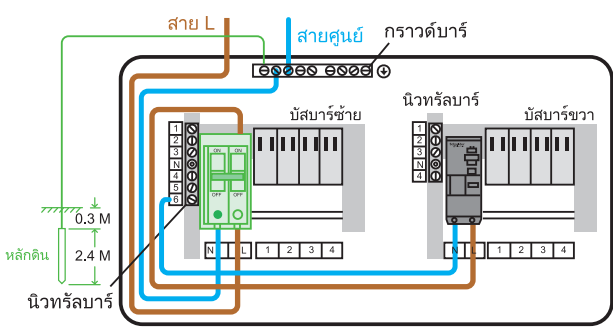

**2. การติดตั้งเมนเบรกเกอร์หรือเมนเบรกเกอร์กันดูด (MCB, RCBO 2 Pole) สำหรับตู้เบสบาร์แยก**  
 เดินสายเมนเข้าเมนเบรกเกอร์ธรรมดาที่เบสบาร์ทางซ้ายตามรูป (เส้นสีเขียว) ส่วนการเดินสายเข้าเมนเบรกเกอร์กันดูดของเบสบาร์ทางด้านขวา ติดตั้งมาจากผู้ผลิตไม่ต้องเดินสายเพิ่มเติม (เส้นสีเทา)

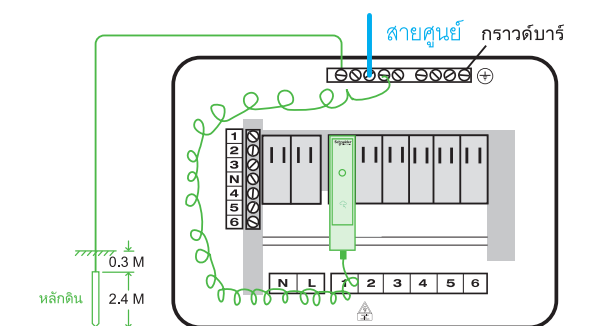

**3. การติดตั้งอุปกรณ์ป้องกันฟ้าผ่า (SPD)**  
 การติดตั้ง QO/SPD20 ให้ติดตั้งที่ช่องวงจรย่อยหมายเลข 1 ถัดจากเมนเบรกเกอร์และ ต่อสายเส้นสีเขียวจากอุปกรณ์บนกราวด์บาร์

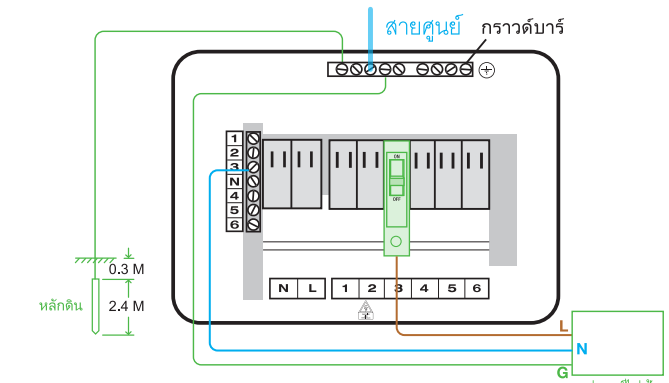

**4. การติดตั้งเบรกเกอร์ลูกย่อย (MCB)**  
 การติดตั้งเบรกเกอร์ลูกย่อย ติดตั้งที่วงจรย่อยหมายเลขใดควรเดินสายนิวทรัล (N) เข้าที่บาร์นิวทรัลหมายเลขนั้น

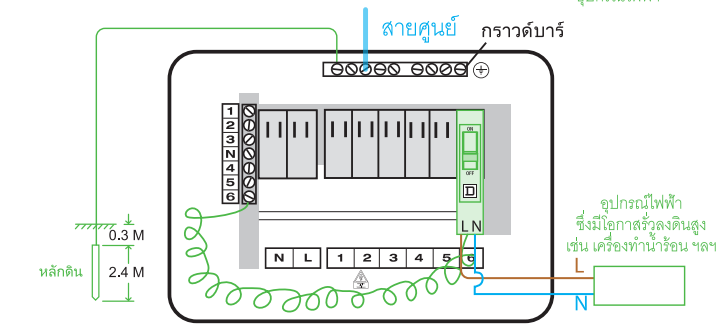

**5. การติดตั้งเบรกเกอร์กันดูดลูกย่อย RCBO**  
 การติดตั้งเบรกเกอร์ลูกย่อยกันดูด QOVs RCBO ติดตั้งที่วงจรย่อยหมายเลขใด ควรเดินสายหางหมูสีน้ำเงินเข้าที่บาร์นิวทรัลหมายเลขนั้น เช่น ติดตั้งเบรกเกอร์ลูกย่อยกันดูดที่วงจรย่อยหมายเลข 6 เดินสายหางหมูสีน้ำเงินเข้าที่บาร์นิวทรัลหมายเลข 6 ส่วนสาย N ที่มาจากอุปกรณ์ให้ต่อเข้าที่เบรกเกอร์ลูกย่อยกันดูดนั้น

## ข้อแนะนำ การติดตั้งตู้ไฟ และอุปกรณ์

### พิภัดสูงสุด ของเครื่องป้องกันกระแสเกิน และโหลดสูงสุด ตามขนาดเครื่องวัดหน่วยไฟฟ้า

ขนาดเครื่องวัดหน่วยไฟฟ้า (แอมแปร์)	พิภัดสูงสุดของเครื่องป้องกันกระแสเกิน (แอมแปร์)	โหลดสูงสุด (แอมแปร์)		ขนาดตัวนำประธานเล็กที่สุดเดินลอยในอากาศ (สายทองแดง/ตร. มม.)(กพก)
		กพน.	กพก.	
5(15)	16	10	12	4
15(45)	50	30	36	10
30(100)	100	75	80	35

หมายเหตุ

- 1) พิกัดของเครื่องป้องกันกระแสเกิน (ประเภทที่ปรับค่าพิภัดได้ ให้ใช้ค่าสูงสุดเป็นเกณฑ์) มีค่าต่ำกว่าที่กำหนดในตารางได้ แต่ตั้งนี้ต้องไม่น้อยกว่า 1.25 เท่า ของโหลดที่คำนวณได้ สำหรับวิธีการเดินสายแบบอื่น ให้พิจารณาด้วยขนาดประธานได้
- 2) ขนาดเครื่องวัดหน่วยไฟฟ้า 5(15) 15(45) และ 30(100)
- 3) มีทั้งแบบ 1 เฟส และ 3 เฟส

#### ขั้นตอนการเลือกใช้อุปกรณ์สำหรับตู้ควบคุมไฟฟ้า

- 1) ทราบข้อมูลขนาดโหลดไฟฟ้าที่ใช้ งาน ว่ามีขนาดกี่แอมป์ เป็น 1 เฟส หรือ 3 เฟส
- 2) เลือกขนาดสายไฟให้รับกระแสสูงกว่าโหลดวงจรไฟฟ้า
- 3) เลือกขนาดเบรกเกอร์ ให้รองรับกระแส น้อยกว่าหรือเท่ากับสายไฟ แต่มีขนาดมากกว่าโหลดวงจรไฟฟ้า

#### ขนาดสายไฟ > ขนาดเบรกเกอร์ > โหลดวงจรไฟฟ้า

- 4) พิจารณาวงจรไฟฟ้ามีความเสี่ยงต่อการเกิดไฟดูดหรือไฟรั่ว หรือไม่  
เมื่อ**ไม่มีความเสี่ยงต่อการเกิดไฟดูด-ไฟรั่ว** เลือกลูกย่อยเบรกเกอร์ QOVs เช่น วงจรหลอดไฟ-แสงสว่าง วงจรแอร์ เมื่อ**มีความเสี่ยงต่อการเกิดไฟดูด-ไฟรั่ว** เลือกลูกย่อยเบรกเกอร์กันดูด RCBO เพื่อความปลอดภัยและตัดวงจรเฉพาะจุด ไม่ให้ไฟดับทั้งบ้าน เช่น วงจรเตารีดและปลั๊กไฟ วงจรเครื่อง ทำน้ำอุ่นและน้ำร้อน วงจรปั๊มน้ำ กระดิ่งและไฟนอกบ้าน
- 5) เลือกตู้ไฟฟ้ามีจำนวนวงจรย่อยเบรกเกอร์ให้เพียงพอต่อจำนวนของโหลดไฟฟ้าที่ต้องการป้องกัน ทั้งนี้การเลือกขนาดเมนเบรกเกอร์ต้องสัมพันธ์กับ ขนาดสายไฟฟ้า และ โหลดไฟฟ้าทั้งหมดในบ้าน

ขนาดอุปกรณ์ป้องกันกระแสไฟเกิน / เมนเบรกเกอร์		กพน.	กพก.
ขนาดมีเตอร์	ขนาดเบรกเกอร์สูงสุด (แอมป์)	โหลดสูงสุด	
5(15)	16A	10	12
15(45)	50A	30	36
30(100)	100A	75	80

#### ขนาดอุปกรณ์ป้องกันกระแสไฟเกิน / ลูกย่อยเบรกเกอร์

โหลดไฟฟ้า	ขนาดเบรกเกอร์ (แอมป์)	ขนาดสายไฟ (Sq. mm)
วงจรแสงสว่าง-หลอดไฟ	10-20A	1.5 - 2.5
วงจรเตารีดและปลั๊กไฟ	16-20A	2.5 - 4
วงจรเครื่องทำน้ำอุ่นและน้ำร้อน (Watt)		
1,800	10A	1.5
2,500	16A	2.5
3,500	20A	4
4,500	25A	6
6,000	32A	10
9,000	50A	16

#### ขนาดอุปกรณ์ป้องกันกระแสไฟเกิน / ลูกย่อยเบรกเกอร์

โหลดไฟฟ้า	ขนาดเบรกเกอร์ (แอมป์)	ขนาดสายไฟ (Sq. mm)
วงจรเครื่องปรับอากาศ (BTU)		
9,000	10A	1.5
12,000	16A	2.5
18,000	20A	4
24,000	25A	6
30,000	32A	10
36,000	40A	10
50,000	50A	16
60,000	63A	25

# Installation Guide

## ข้อแนะนำ การติดตั้งตู้ไฟ และอุปกรณ์

### อุปกรณ์ป้องกัน โฟลกระชากชั่วขณะ

Surge Protection Device (SPD) : QOSPD20

### สาเหตุของการเกิด Surge มีได้หลายสาเหตุ เช่น

- ปรากฏการณ์ธรรมชาติ เช่น ฝนตกฟ้าคะนอง พายุ ฟ้าผ่า และแผ่นดินไหว ฯลฯ
- ปัญหาที่เกิดจากระบบจ่ายพลังงานไฟฟ้า
- สัญญาณรบกวนทางไฟฟ้า
- อุปกรณ์ไฟฟ้าที่มีการเหนี่ยวนำไฟฟ้า

### การติดตั้ง

QOSPD สามารถใช้งานได้สำหรับตู้โหลดเซนต์เตอร์ หรือตู้คอนซูมเมอร์ยูนิต เพื่อป้องกันโฟลกระชากที่แรงดัน 230 VAC 1 เฟส 3 เฟส ที่ความถี่ 50 Hz และมีการติดตั้งระบบดินที่ถูกต้องเท่านั้น

- ตัดการจ่ายไฟให้กับตู้ไฟฟ้าก่อนทำงาน
- ถอดฝาตู้
- ติดตั้ง SPD ดังรูป

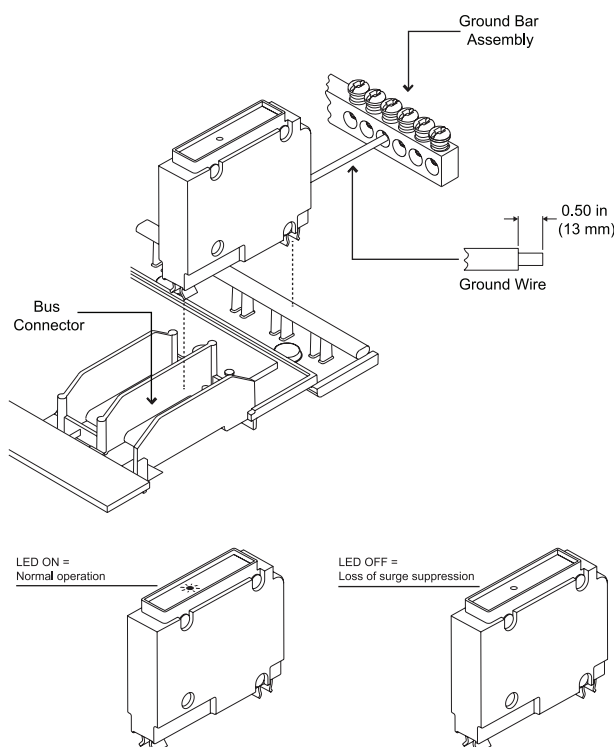
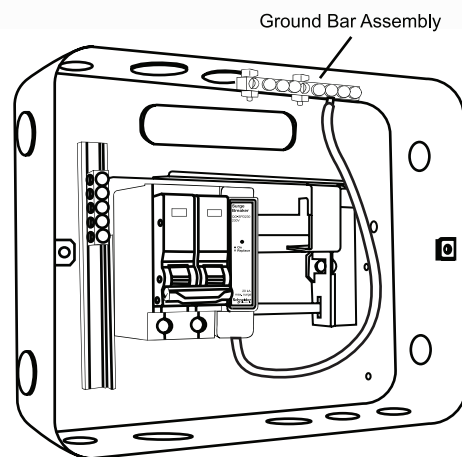

### General Specifications / คุณสมบัติทั่วไป

Manufacturer / ผู้ผลิต	Schneider Electric
Product Catalog No. / รหัสสินค้า	QOSPD20
Product Standards / มาตรฐานสินค้า	IEC 61643-11
IP Code / ระดับป้องกัน	IP20 (Built in)
LV System Type / ระบบไฟฟ้า	TN-System L-N and N-PE TT-System L-N Only
Operating Frequency / ความถี่ใช้งาน	50Hz AC
Short Circuit Current Rating (I <sub>SCCR</sub> )	25,000 rms Symmetrical Amperes
U <sub>o</sub>	230 V~
U <sub>c</sub>	270 V~
U <sub>REF</sub>	255 V~
Test Class	Test Class II
I <sub>n</sub>	5kA
U <sub>p</sub>	<1100 V
Diagnostics	Green Status LED / ไฟ LED สีเขียว
Thermal Fusing	Yes / มี
Operating Temperature / อุณหภูมิใช้งาน	-40° C to 80° C
Product Weight / น้ำหนัก	0.28 lbs / 0.13 kg (0.28 lb)
Maximum Surge (I <sub>max</sub> )	20 KA
Temporary Overvoltage Withstand Mode (UT)	335V/5s
Ground Residual Current (IPE)	<2.8mA
Temporary Overvoltage Safe Failure Mode (UT)	438V/120min
Location	Indoor
Number of Ports	1

### ข้อสังเกตการทำงาน

- หลอด LED “สว่าง” = การทำงานปกติ
- หลอด LED “ดับ” = SPD ไม่ทำงาน

## ตารางลักษณะของปลั๊กและเต้ารับสำหรับระบบต่างๆ ตามมาตรฐาน IEC 60309-2 และ IEC 60309-4

### LOW VOLTAGE - Above 50 V Up To 690 V

2P+t				3P+t				3P+N+t			
FREQ. (Hz)	RATED VOLTAGE Un (V)	SOCKET'S FRONT VIEW OF EARTH CONTACT POSITION <sup>(1)</sup>		FREQ. (Hz)	RATED VOLTAGE Un (V)	SOCKET'S FRONT VIEW OF EARTH CONTACT POSITION <sup>(1)</sup>		FREQ. (Hz)	RATED VOLTAGE Un (V)	SOCKET'S FRONT VIEW OF EARTH CONTACT POSITION <sup>(1)</sup>	
		16 and 32 A	63 and 125 A			16 and 32 A	63 and 125 A			16 and 32 A	63 and 125 A
50 and 60	100-130	4 h	4 h	50 and 60	100-130	4 h	4 h	50 and 60	57/100-75/130	4 h	4 h
	200-250	6 h	6 h		200-250	9 h	9 h		120/208-144/250	9 h	9 h
60	277	5 h	5 h		380-415	6 h	6 h		200/346-240/415	6 h	6 h
50 and 60	380-415	9 h	9 h		480-500	7 h	7 h		277/480-288/500	7 h	7 h
	480-500	7 h	7 h		600-690	5 h	5 h		347/600-400/690	5 h	5 h
	Supply by isolating transformer	12 h	12 h		Supply by isolating transformer	12 h	12 h				
100-300 included	More than 50	-	-	60	440-460 <sup>(2)</sup>	11 h	11 h	60	250/440-265/460	11 h	11 h
301-500 included	More than 50	2 h	-	50 60	380-440 <sup>(4)</sup>	3 h	-	50 60	220/380-250/440 <sup>(4)</sup>	3 h	-
DC	50-250 included	3 h	3 h	100-300 included	More than 50	10 h	-	100-300 included	More than 50	-	-
	More than 250	8 h	8 h	301-500 included	More than 50	2 h	-	301-500 included	More than 50	2 h	-
For all other rated voltage and/or frequencies that are not included in the above configuration										1 h	1 h

### EXTRA-LOW VOLTAGE - UP TO 50 V

FREQ. (Hz)	RATED OPERATING VOLTAGE (V)	POSITION OF SECONDARY KEYWAY <sup>(5)</sup>		
		16 and 32 A	2P	3P
50 and 60	20-25	Without keyway		
50 and 60	40-50	12 h		
100 to 200 included	20-25 and 40-50	4 h		
300		2 h		
400		3 h		
401 to 500 included		11 h		
Direct current		20-25 and 40-50	10 h	

### NOTES

- (1) The ground contact position is in relation to the keyway. The table indicates only the values for series I (16 - 32 - 63 - 125 A); however the devices can also be used in accordance with the values of series II (20 - 30 - 60 - 100 A).
- (2) Mainly for installation on ships. The positions indicated by a dash (-) are not standardised.
- (3) Colour according to voltage.
- (4) For refrigerated containers only (standardised ISO).
- (5) The position of the secondary keyway is in relation to the main keyway.

# Installation Guide



## The Clock Position (h)

ตำแหน่งกราดบนเต้ารับ จะถูกจัดวางเป็นไปตามเลขบนเข็มนาฬิกาซึ่งสามารถมองเห็นได้บนด้านหน้าของเต้ารับ ซึ่งถูกอ้างอิง จากมาตรฐาน IEC 60309-2 และ 60309-4 มีรายละเอียดดังตารางต่อไปนี้

การนำไปใช้งาน	แรงดันไฟฟ้า	ตำแหน่งกราดตามเลขนาฬิกา
ใช้งานทั่วไป		h 6
ใช้งานกับห้องเย็น (Refrigerated Containers)		h 3
ใช้งานในเรือ หรือ ท่าเรือ (Marine and Wharf)		h 11
แหล่งจ่ายพลังงานจากหม้อแปลง (Power Supply Through Isol.Transformer (TST)		h 12
ไฟกระแสตรง (Direct Current)	50-250 V	h 3
	> 250 V	h 8
ความถี่สูง (High Frequency)	100-300 Hz	h 10
	> 300-500 Hz	h 2
แรงดันพิเศษ (Special Voltage)	100-130 V	h 4
	480-500 V	h 7
	600-690 V	h 5

## ข้อจำกัดเกี่ยวกับสารเคมี

การเลือกใช้งานพาวเวอร์ปลั๊กและเต้ารับควรคำนึงถึงสภาวะแวดล้อมในบริเวณนั้น ว่ามีความเป็นกรด (Acids) ด่าง (Bases) หรือความเป็นน้ำมัน (Oil) เพื่อลดปัญหาที่จะเกิดขึ้นเกี่ยวกับสารเคมี จึงมีข้อแนะนำเกี่ยวกับการใช้งานตามสารเคมีดังตารางต่อไปนี้

Product series	H <sub>2</sub> O	Saline Solution	ACIDS		BASES		SOLVENTS			OIL		Veget. Oil	Animal Fat	Synthetic Grease	Animal Organic Solution	FUEL			Ammonia	
			Conc.	Diluted	Conc.	Diluted	Hexane	Benzene	Acetone	Absol. Ethyl Alcohol	Silicone					Mineral	Unleaded Premium	Premium		Diesel
 PratiKa Low and Extra-Low Voltage Plugs and Sockets	R	R	RL	R	RL	R	R	RL	RL	R	R	R	R	R	R	RL	RL	R	R	
 PratiKa Unika Sockets with Interlock Switch	R	R	NR	R	RL	R	NR	NR	NR	NR	R	RL	RL	NR	RL	RL	NR	NR	NR	RL
 PratiKa Isoblock Sockets with Interlock Switch	R	R	RL	R	RL	R	R	RL	RL	R	R	R	R	R	R	RL	RL	R	R	

# Dimension

## Classic+ Consumer Unit

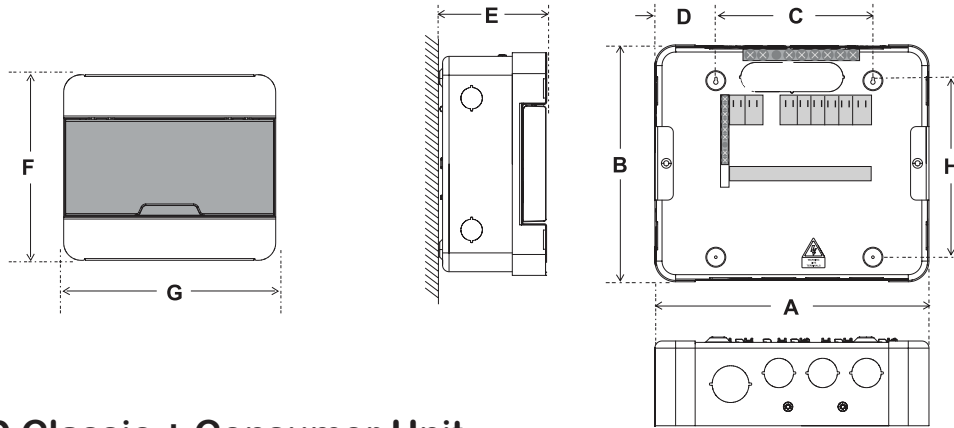

## Square D Classic + Consumer Unit

No. of way	Cat. No.	Dimension (mm)							
จำนวนวงจรย่อย	รหัสสินค้า	A	B	C	D	E	F	G	H
4	S9HCL14	238	206	128	55	102	213	243	164
6	S9HCL16	238	206	128	55	102	213	243	164
10	S9HCL110	315	206	205	55	102	213	320	164
14	S9HCL114	319	206	281	55	102	213	396	164
18	S9HCL118	540	206	430	55	102	213	546	164
4+4	S9HCL14X4R...*	319	206	281	55	102	213	396	164
8+4	S9HCL18X4R...*	540	206	430	55	102	213	546	164
8+8	S9HCL18X8R...*	540	206	430	55	102	213	546	164

## 56 Series Dimensional Drawings

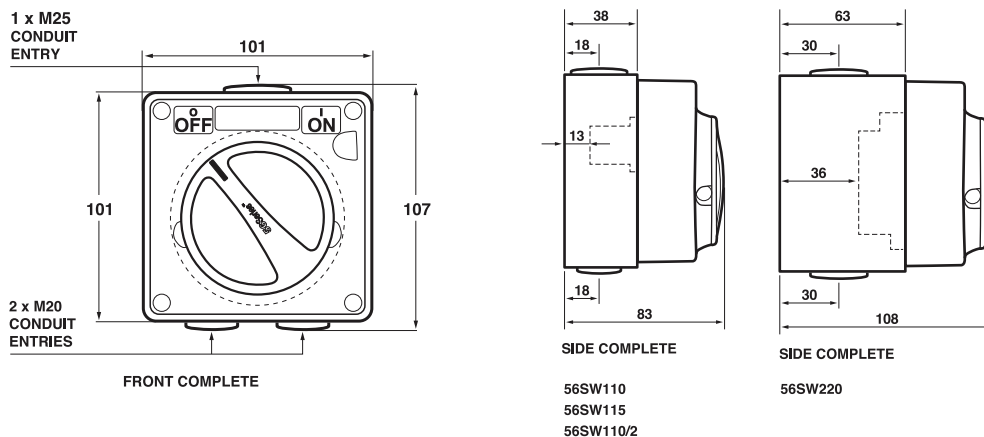

## Dimension

### Classic Load Center

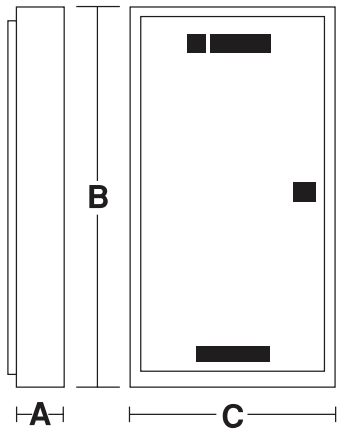

### Square D Load Center : Classic

No. of way	Main LUG	Dimension (mm)		
จำนวนวงจรย่อย	รหัสสินค้า	A	B	C
12	QO3-100L12G/SN	130	455	381
18	QO3-100L18G/SN	130	455	381
24	QO3-100L24G/SN	130	605	381
30	QO3-100L30G/SN	130	605	381
36	QO3-100L36G/SN	130	605	381
42	QO3-100L42G/SN	130	755	381

### Square D Load Center : Classic

No. of way	Main LUG	Dimension (mm)		
จำนวนวงจรย่อย	รหัสสินค้า	A	B	C
12	QO3-250L12G/SN	130	455	381
18	QO3-250L18G/SN	130	605	381
24	QO3-250L24G/SN	130	605	381
30	QO3-250L30G/SN	130	605	381
36	QO3-250L36G/SN	130	755	381
42	QO3-250L42G/SN	130	755	381
48	QO3-250L48G/SN	130	905	381

### Square D Load Center : Classic

No. of way	Main LUG	Dimension (mm)		
จำนวนวงจรย่อย	รหัสสินค้า	A	B	C
12	QO3-100EZ12G/SN	130	455	381
18	QO3-100EZ18G/SN	130	605	381
24	QO3-100EZ24G/SN	130	605	381
30	QO3-100EZ30G/SN	130	605	381
36	QO3-100EZ36G/SN	130	755	381
42	QO3-100EZ42G/SN	130	755	381

### Square D Load Center : Classic

No. of way	Main LUG	Dimension (mm)		
จำนวนวงจรย่อย	รหัสสินค้า	A	B	C
12	QO3-250EZ12G/SN	130	605	381
18	QO3-250EZ18G/SN	130	605	381
24	QO3-250EZ24G/SN	130	755	381
30	QO3-250EZ30G/SN	130	755	381
36	QO3-250EZ36G/SN	130	905	381
42	QO3-250EZ42G/SN	130	905	381
48	QO3-250EZ48G/SN	130	905	381

## Approximate Dimension

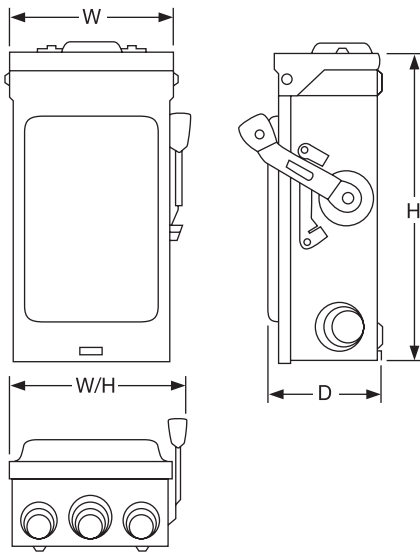

Cat. No.	Series	H		W		D		W/H	
		in	mm	in	mm	in	mm	in	mm
สวัสดีสินค้า									
D221N	E3	9.25	235	6.75	171	7.25	184	3.63	92
D221NRB	E3	9.63	245	7.25	184	7.75	197	3.75	95
D222N	F1	14.63	372	6.50	165	7.45	189	4.88	124
D222NRB	F1	14.88	378	6.63	168	7.45	189	4.88	124
D223N	F3	17.50	445	8.50	216	10.50	267	6.50	165
D223NRB	F3	17.50	445	8.50	216	10.50	267	6.50	165
D224N	F1	29.00	737	17.25	438	19.00	483	8.25	210
D224NRB	F1	29.25	743	17.25	438	19.00	483	8.25	210
D225N	E3	45.12	1,146	24.00	610	24.88	632	8.88	226
D225NR	E1	30.63	778	21.38	543	22.25	565	10.13	257

Cat. No.	Series	H		W		D		W/H	
		in	mm	in	mm	in	mm	in	mm
สวัสดีสินค้า									
DU221RB	E2	9.63	245	7.25	184	7.75	197	3.75	95
DU222RB	E1	9.63	245	7.25	184	7.75	197	3.75	95
DU321	E2	9.25	235	6.75	171	7.25	184	3.63	92
DU321RB	E2	9.63	245	7.25	184	7.75	197	3.75	95
DU322	E1	9.25	235	6.75	171	7.25	184	3.63	92
DU322RB	E1	9.63	245	7.25	186	7.75	197	3.75	95
DU323	E3	17.50	445	8.50	216	10.50	267	6.50	165
DU323RB	E3	17.50	445	8.50	216	10.50	267	6.50	165
DU324	F1	29.00	737	17.25	438	19.00	483	8.25	210
DU324RB	F1	29.25	748	17.25	438	19.00	483	8.25	210

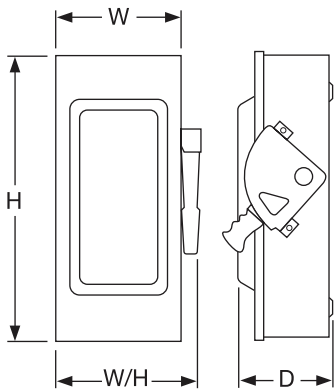

Typical NEMA 1

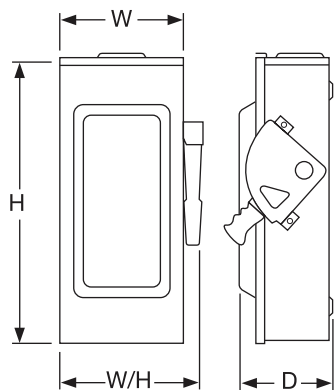

Typical NEMA 3R

Cat. No.	Series	H		W		D		W/H	
		in	mm	in	mm	in	mm	in	mm
สวัสดีสินค้า									
H361, N	F5	14.60	371	6.50	165	4.88	124	7.55	192
H361NRB, RB	F5	14.88	378	6.63	168	4.88	124	7.55	192
H362, N	F5	17.50	445	9.00	229	6.38	162	10.50	267
H362NRB, RB	F5	17.50	445	9.00	229	6.38	162	10.50	267
H363, N	F5	21.25	540	8.50	216	6.38	162	10.50	267
H363NRB, RB	F5	21.25	540	8.50	216	6.38	162	10.50	267
H364, N	F5	29.00	737	17.13	435	8.25	210	18.50	470
H364RB, NRB	F5	29.25	743	17.25	438	8.50	216	18.63	473
H365, N	E4	50.25	1,276	27.63	702	10.13	257	27.63	702
H365R, NR	E4	50.31	1,278	27.88	708	10.13	257	27.88	708
H366, N	E4	50.25	1,276	27.63	702	10.13	257	27.63	702
H366NR, R	E4	50.31	1,278	27.88	708	10.13	257	27.88	708
H367, N	E4	69.13	1,756	36.62	930	17.75	451	36.62	930
H367NR, R	E4	69.13	1,756	36.63	930	17.75	451	36.62	930

Cat. No.	Series	H		W		D		W/H	
		in	mm	in	mm	in	mm	in	mm
สวัสดีสินค้า									
H368, N	E4	69.13	1,756	36.62	930	17.75	451	36.62	930
H368NR, R	E4	69.13	1,756	36.62	930	17.75	451	36.62	930
HU361	F5	14.60	371	6.50	165	4.88	124	7.55	192
HU361RB	F5	14.88	378	6.63	168	4.88	124	7.55	192
HU362	F5	17.50	445	9.00	229	6.38	162	10.50	267
HU362RB	F5	17.50	445	9.00	229	6.38	162	10.50	267
HU363	F5	21.25	540	8.50	216	6.38	162	10.50	267
HU363RB	F5	21.25	540	8.50	216	6.38	162	10.50	267
HU364	F5	29.00	737	17.13	435	8.25	210	18.50	470
HU364RB	F5	29.25	743	17.25	438	8.50	216	18.63	473
HU365	E4	50.25	1,276	27.63	702	10.13	257	27.63	702
HU365R	E4	50.31	1,278	27.88	708	10.13	257	27.88	708
HU366	E4	50.25	1,276	27.63	702	10.13	257	27.63	702
HU366R	E4	50.31	1,278	27.88	708	10.13	257	27.88	708

# Dimension

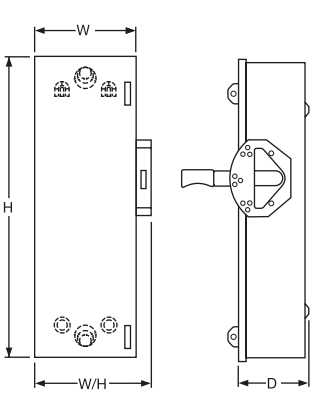

NEMA 1

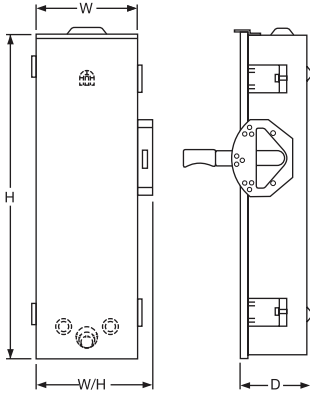

NEMA 3R

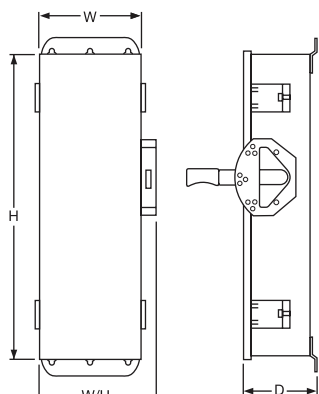

NEMA 4, 4X, 5 and 12

Cat. No.	Series	H		W		D		W/H	
		in	mm	in	mm	in	mm	in	mm
DTU362	F5	29.94	760	10.25	260	11.96	304	6.93	176
DTU362AWK	F6	29.94	760	10.25	260	11.96	304	6.93	176
DTU362DS	F6	30.26	769	10.25	260	11.96	292	7.12	181
DTU362RB	F5	30.50	775	10.25	260	11.96	304	6.93	176
DTU363	F5	29.94	760	10.25	260	11.96	304	6.93	176
DTU363AWK	F6	29.94	760	10.25	260	11.96	304	6.93	176
DTU363DS	F6	30.26	769	10.25	260	11.50	292	7.12	181
DTU363RB	F5	30.50	775	10.25	260	11.96	304	6.93	176

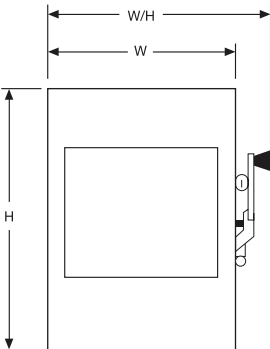

NEMA 1

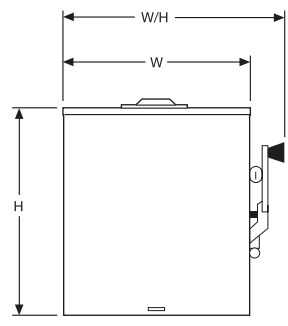

DTU-200A  
NEMA 3R

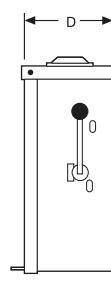

Cat. No.	Series	H		W		D		W/H	
		in	mm	in	mm	in	mm	in	mm
82344	E2	30.88	784	20.00	508	23.88	607	11.75	298
82344RB	E1	32.50	826	20.63	524	24.00	610	10.63	270

AvatarOn A

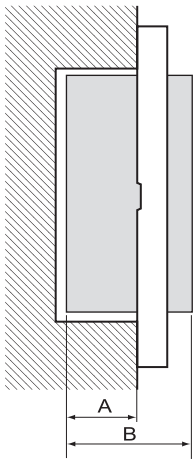

A: Embedding depth  
B: Depth

Ref.	Dimension (mm)		Ref.	Dimension (mm)		Ref.	Dimension (mm)	
	A	B		A	B		A	B
A7031_2_WE	22	33	M3T03_xx	7	18	M3T426UST_xx	25.4	36.4
A7031F_xx	22	33	M3T31_1F_xx	22	33	M3TKPB_xx	23	34
A7032_2_WE	21.7	32.7	M3T31_2_xx	22	33	M3T_SIS_xx	19.3	32.3
A7032F_xx	21.7	32.7	M3T31_BP_xx	22	33	M3T_USB2_xx	25.2	35.5
A7033_2_WE	22	33	M3T31_D20N_xx	24	35	M3T_USB_xx	25	35.5
A7033F_xx	22	33	M3T31_E1F_xx	22	33	M3T1RJ4M_xx	21.9	33.2
A70426USB_IS_xx	25	35.5	M3T31_E2_xx	22	33	M3T1RJ5M_xx	21.9	33.2
A70426US_xx	25.4	36.4	M3T31_IM_xx	24	35	M3T1RJ6M_xx	28.1	39.4
A70426USB_UST_xx	25	36.4	M3T31_M1F_xx	21.7	32.7	M3T1V400DM_xx	29.7	55.3
A70426UST_xx	19.5	30.5	M3T31_M2_xx	21.7	32.7	M3T1V400FM_xx	29.7	55.3
M3T01BC_xx	14.7	25.7	M3T426_IS_xx	23.1	34.1	M3T1TVFM_xx	14.7	33.5
M3T01BP_xx	7	18	M3T426MPH_xx	23.5	34.5			
M3T01_WE	7	18	M3T426US_xx	25.4	36.4			
M3T02_xx	7	18	M3T426UST2_xx	19.5	30.5			

ขนาดของสวิตช์และเต้ารับ (mm.)

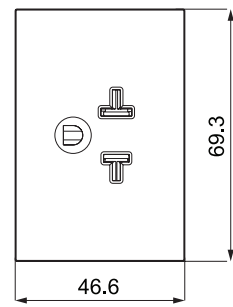
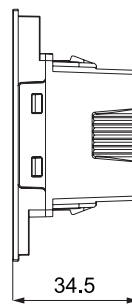
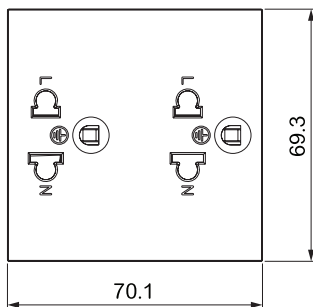
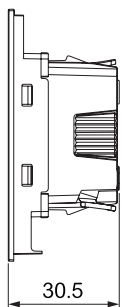
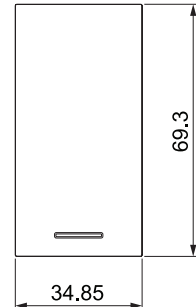
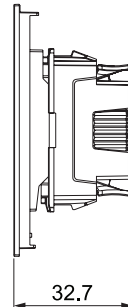
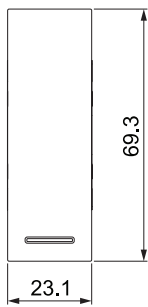
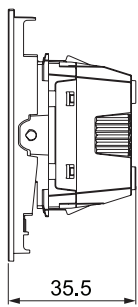

# Dimension

ขนาดของฝาครอบ (mm.)

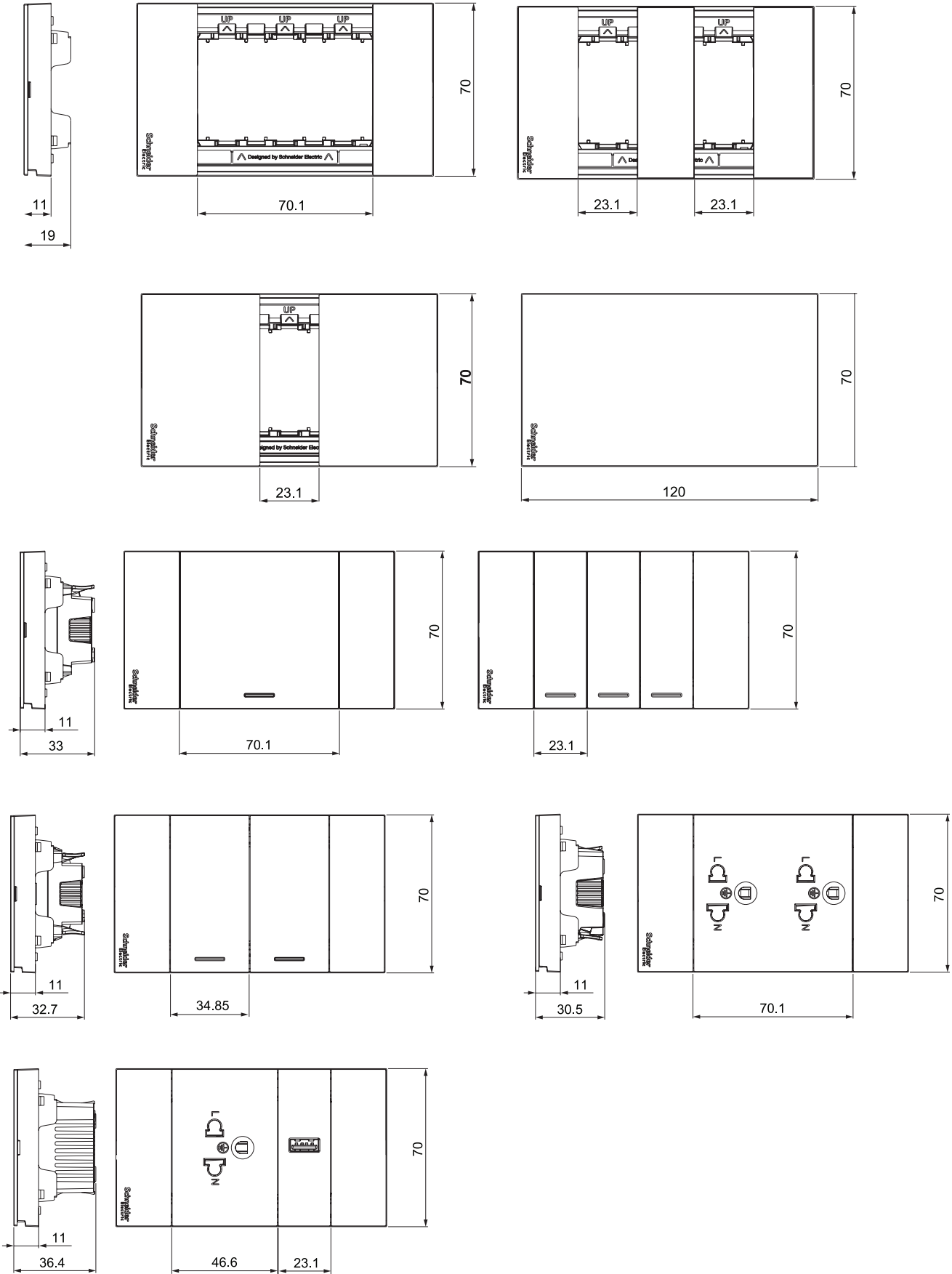

## Plate

**A3000  
A3000/BG**

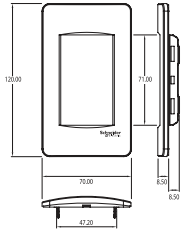

**A3000  
Rear View**

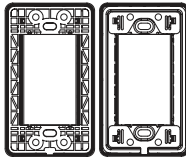

**A3000/BG  
Rear View**

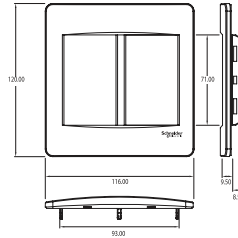

**A3000T2**

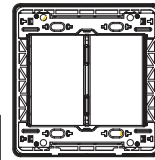

**A3030VX  
A3030VX/BG**

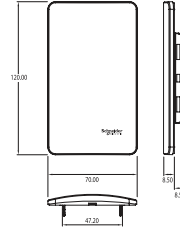

**A3030VX  
A3030VX/BG**

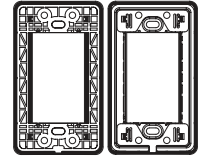

**A3030VX/BG  
Rear View**

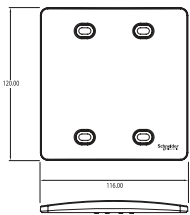

**A3030T2VX**

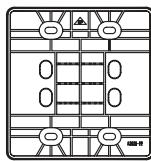

**A3001**

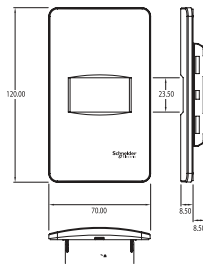

**A3001  
Rear View**

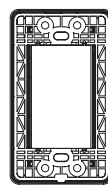

**A3002**

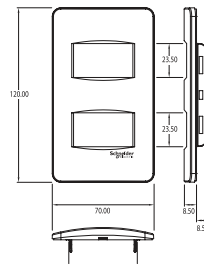

**A3002  
Rear View**

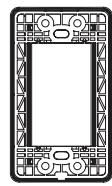

## Switch/Door Bell

**3031/1/2M-F**

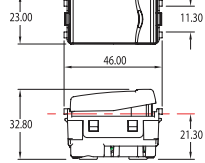

**3031M1/2M-F**

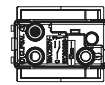
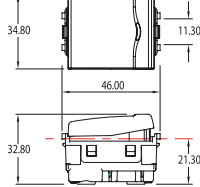

**3031E1/2M-F\***

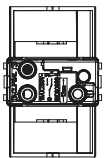
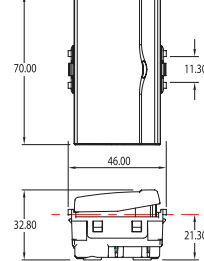

## Socket

**3426USM**

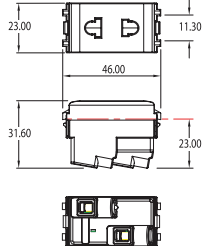

**3426UESTM**

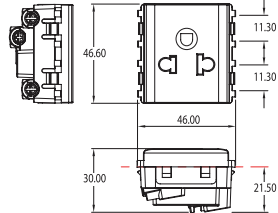

**3426UEST2M, 3426UEST2M RD, 3426UEST2M YL**

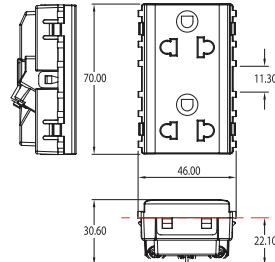

## Dimension

### TV Socket

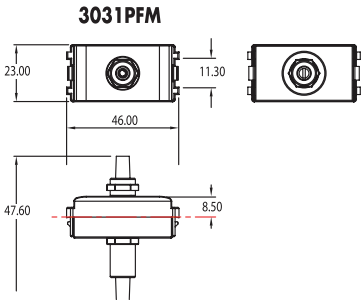
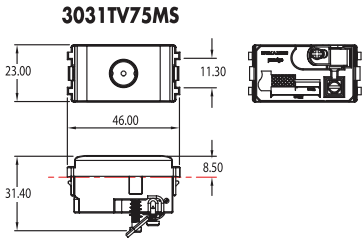

### Voice / Data / Dimmer / Fan Control

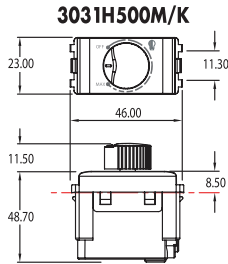
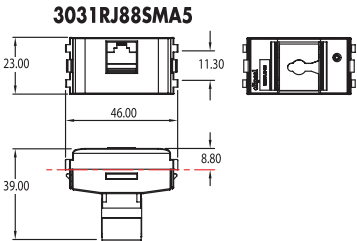
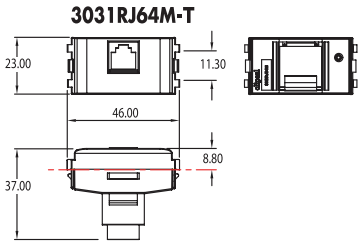

### Indicator & Accessories

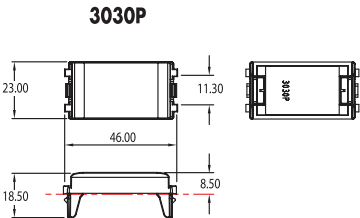

### Hotel Series

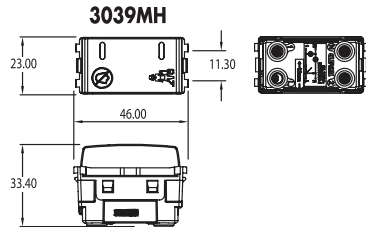
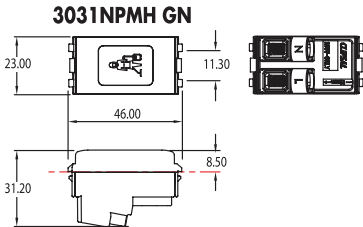
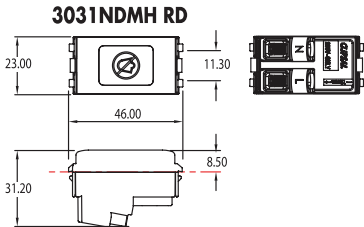

## Weatherproof

**A3223H/1**

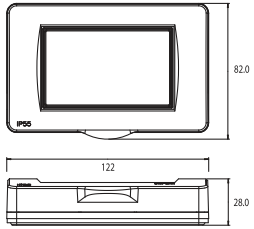

**A3223H/1 Rear View**

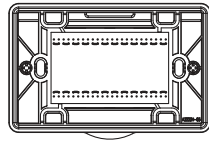

**A3031WBP**

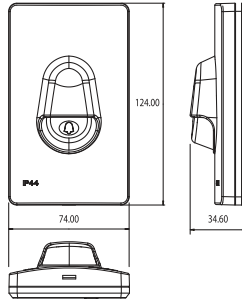

**A3031WBP Rear View**



**A3223HSM**

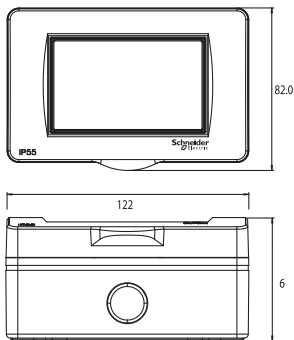

**A3223HSM Rear View**

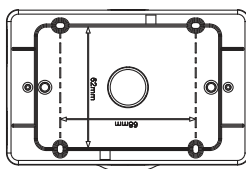

**A3223HSME**

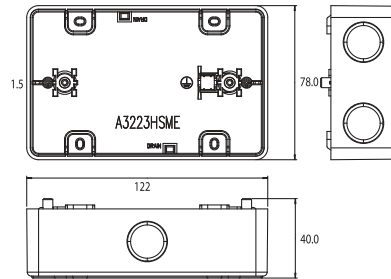

**A3223HSME Rear View**

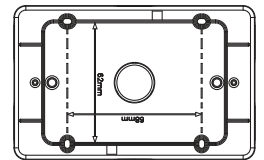

## Hotel Series - Accessories

**A3031EKTH**

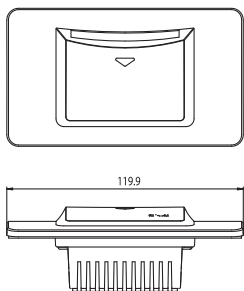

**A3031EKTH Rear View**

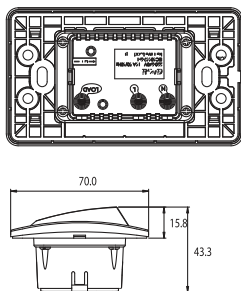

**A3727H**

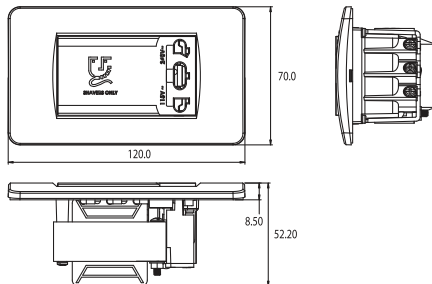

## ดัชนี

Catalog Number รหัสสินค้า	Price List ราคา (บาท)	Page หน้า	Catalog Number รหัสสินค้า	Price List ราคา (บาท)	Page หน้า	Catalog Number รหัสสินค้า	Price List ราคา (บาท)	Page หน้า
13431	2,600.-	D04	3031E2P_3M_F*	140.-	A07	8431S_1_BZ	110.-	A16
13432	2,800.-	D04	3031EMBPH2P_3*	213.-	A07	8431S_1_WE	103.-	A16
13443	2,600.-	D04	3031M1P_2M_F	80.-	A07	8431S_2_BZ	183.-	A16
81178	1,650.-	B05	3031M1P_2NM*	321.-	A07	8431S_2_WE*	170.-	A16
81182	1,750.-	B05	3031M2P_3M_F*	130.-	A07	8431SBPH_BZ*	330.-	A16
81183	1,900.-	B05	3031P_1_2M_BPH*	166.-	A07	8431SBPH_WE*	270.-	A16
81194	5,300.-	B05	3031P_1_2M_F	60.-	A07	8431SDNDH_BZ*	1,154.-	A18
81195	5,650.-	B05	3031P_1_2NM	270.-	A07	8431SDNDH_WE*	1,103.-	A18
81278	1,200.-	B07	3031P_2_3M_F	84.-	A07	8431SPCUH_BZ*	1,154.-	A18
81282	1,300.-	B07	3031PFM_WE*	520.-	A08	8431SPCUH_WE*	1,103.-	A18
81283	1,450.-	B07	3031RJ64M-T	260.-	A08	8431SRJ4H_BZ	262.-	A17
81294	3,850.-	B07	3031RJ88SMA5_T	470.-	A08	8431SRJ4H_WE*	240.-	A17
81295	4,000.-	B07	3031RJS_WE*	210.-	A08	8431SRJ6H_BZ	700.-	A17
81378	1,200.-	B06	3031RJU_WE	74.-	A08	8431SRJ6H_WE*	650.-	A17
81382	1,200.-	B06	3031TV75MS	260.-	A08	8431STV_BZ	262.-	A17
81383	1,300.-	B06	3031USB_WE	530.-	A08	8431STV_WE*	240.-	A17
81394	3,700.-	B06	3032USB_WE	780.-	A08	8431STVF_BZ*	353.-	A17
81395	4,000.-	B06	3426UEST2MP	188.-	A07	8431STVF_WE*	295.-	A17
81478	1,600.-	B06	3426UEST2MP_RD	360.-	A07	8431USB_BZ	1,050.-	A17
81482	1,650.-	B06	3426UEST2MP_YL	570.-	A07	8431USB_WE	1,000.-	A17
81483	1,800.-	B06	3426UESTMP	140.-	A07	8432USB_BZ	1,540.-	A17
81494	5,850.-	B06	56E6 GY	2,060.-	B09	8432USB_WE*	1,500.-	A17
81495	6,580.-	B06	75022-900-01-TSELL	50.-	C05	84426LUES2_BZ	202.-	A16
81583	3,850.-	B05	82344*	109,500.-	C29	84426LUES2_WE	190.-	A16
81594	3,200.-	B05	82344RB*	149,000.-	C29	84426MUES_BZ	152.-	A16
81678	1,200.-	B07	8430LP_BZ*	49.-	A18	84426MUES_WE*	137.-	A16
81682	1,300.-	B07	8430LP_WE*	50.-	A18	A3000	27.-	A09
81683	1,450.-	B07	8430SDNDH_BZ*	783.-	A18	A3000M NHE	120.-	A10
81694	3,850.-	B07	8430SDNDH_WE*	670.-	A18	A3000T2	120.-	A09
81695	4,200.-	B07	8430SP_BZ	32.-	A18	A3001	27.-	A09
82754	6,700.-	B08	8430SP_WE	29.-	A18	A3001M NHE	120.-	A10
82782	10,200.-	B08	8430SPCUH_BZ*	790.-	A18	A3002	27.-	A09
82783	10,500.-	B08	8430SPCUH_WE*	670.-	A18	A3030T2VX*	185.-	A09
83081	2,500.-	B08	8431L_1_BZ*	114.-	A16	A3030VX	63.-	A09
83085	2,500.-	B08	8431L_1_WE*	109.-	A16	A3031WBP_GY	286.-	A11
83086	2,900.-	B08	8431L_2_BZ*	187.-	A16	A3031WBP_WE	286.-	A11
83092	3,000.-	B08	8431L_2_WE*	180.-	A16	A3223HR	515.-	A11
83096	3,300.-	B08	8431LBPH_BZ*	330.-	A16	A3223HR(GY)	515.-	A11
83097	3,500.-	B08	8431LBPH_WE*	267.-	A16	A3223HSMWH*	201.-	A11, A15
1330.05.2A	770.-	C10	8431M_1_BZ	112.-	A16	A3223HSMR	730.-	A11
13441	1,250.-	D04	8431M_1_WE*	106.-	A16	A3223HSMR(GY)	730.-	A11
2 x PKOGTA2	4,700.-	C28	8431M_2_BZ*	185.-	A16	A70_SIS_RD	220.-	A03
3030P	30.-	A09	8431M_2_WE*	180.-	A16	A70_SIS_YL	220.-	A03
3031E1P_2M_F	100.-	A07	8431M_3_BZ*	360.-	A16	A7031_2_WE	114.-	A06
3031E1P_2NM*	361.-	A07	8431M_3_WE*	340.-	A16	A7031F_BK	106.-	A06

Catalog Number รหัสสินค้า	Price List ราคา (บาท)	Page หน้า	Catalog Number รหัสสินค้า	Price List ราคา (บาท)	Page หน้า	Catalog Number รหัสสินค้า	Price List ราคา (บาท)	Page หน้า
A7031F_GY	106.-	A06	A9K27206	495.-	C13	A9Z51216	13,650.-	C14
A7031F_WE	83.-	A06	A9K27210	495.-	C13	A9Z51225	13,650.-	C14
A7032_2_WE	189.-	A06	A9K27216	495.-	C13	A9Z51240	14,400.-	C14
A7032F_BK	158.-	A06	A9K27220	495.-	C13	A9Z51440	20,150.-	C14
A7032F_GY	158.-	A06	A9K27225	495.-	C13	A9Z51463	32,550.-	C14
A7032F_WE	127.-	A06	A9K27232	600.-	C13	A9Z61225	22,050.-	C14
A7033_2_WE	187.-	A06	A9L15692	4,450.-	D04	A9Z61240	22,050.-	C14
A7033F_BK	166.-	A06	A9L15693	9,900.-	D04	A9Z61263	35,600.-	C14
A7033F_GY	166.-	A06	A9L20501	6,250.-	C13	A9Z61425	29,250.-	C14
A7033F_WE	127.-	A06	A9L20601	16,000.-	C13	A9Z61440	31,600.-	C14
A70426USB_UST_BK	585.-	A06	A9L40501	9,650.-	C13	A9Z61463	49,950.-	C14
A70426USB_UST_GY	585.-	A06	A9L40601	19,300.-	C13	A9Z61480	61,500.-	C14
A70426USB_UST_WE	474.-	A06	A9L65501	17,400.-	C13	A9Z66440	47,600.-	C14
A70426UST_BK	209.-	A06	A9L65601	27,000.-	C13	A9Z66463	76,950.-	C14
A70426UST_GY	209.-	A06	A9R11280	6,350.-	C14	A9Z66480	97,950.-	C14
A70426UST_WE	160.-	A06	A9R11291	7,400.-	C14	B3000F	31.-	A10
A8401LH_SZ	101.-	A18	A9R11480	8,500.-	C14	CCT551011	13,100.-	A19
A8401LH_WE	60.-	A18	A9R11491	8,500.-	C14	CCT551023	11,700.-	A19
A8401MH_SZ*	101.-	A18	A9R12240	3,100.-	C14	CCT570003	4,200.-	A19
A8401MH_WE*	60.-	A18	A9R12263	5,300.-	C14	CCT99AC220	500.-	A11
A8401SH_SZ	101.-	A18	A9R12280	7,400.-	C14	CON224_ABE	1,700.-	A10
A8401SH_WE*	60.-	A18	A9R12291	8,000.-	C14	D221N	5,050.-	C28
A8431EKTH_WE*	2,740.-	A17	A9R12440	4,200.-	C14	D221NRB	7,000.-	C28
A84727H_SZ*	3,190.-	A17	A9R12463	6,350.-	C14	D222N	10,100.-	C28
A84727H_WE*	3,008.-	A17	A9R12480	8,500.-	C14	D222NRB	13,450.-	C28
A84T02L_SZ*	252.-	A18	A9R12491	9,000.-	C14	D223N	15,700.-	C28
A84T02L_WE*	204.-	A18	A9R14291	9,000.-	C14	D223NRB	20,150.-	C28
A9F84240	1,450.-	D04	A9R14480	9,000.-	C14	D224N	42,550.-	C28
A9F84420	6,100.-	D04	A9R14491	9,550.-	C14	D224NRB	47,050.-	C28
A9F84440	6,900.-	D04	A9R51225	3,200.-	D04	D225N	89,600.-	C28
A9K24140	225.-	C13	A9R51240	4,550.-	D04	D225NR	99,700.-	C28
A9K24240	600.-	C13	A9R51425	5,400.-	D04	DTU362	71,500.-	C29
A9K24306	1,050.-	C13	A9R51440	4,800.-	D04	DTU362RB	84,000.-	C29
A9K24310	1,050.-	C13	A9R71225	2,500.-	C14	DTU363	77,300.-	C29
A9K24316	1,050.-	C13	A9R71240	2,500.-	C14	DTU363RB	96,050.-	C29
A9K24320	1,050.-	C13	A9R71263	4,250.-	C14	DU221RB	6,450.-	C29
A9K24325	1,050.-	C13	A9R71425	3,400.-	C14	DU222RB	11,200.-	C29
A9K24332	1,300.-	C13	A9R71440	3,400.-	C14	DU321	6,550.-	C29
A9K24340	1,300.-	C13	A9R71463	5,500.-	C14	DU321RB	9,850.-	C29
A9K27106	185.-	C13	A9R74225	3,100.-	C14	DU322	9,600.-	C29
A9K27110	185.-	C13	A9R74240	4,000.-	C14	DU322RB	15,100.-	C29
A9K27116	185.-	C13	A9R74263	6,000.-	C14	DU323	18,800.-	C29
A9K27120	185.-	C13	A9R74425	4,200.-	C14	DU323RB	27,050.-	C29
A9K27125	185.-	C13	A9R74440	4,200.-	C14	DU324	39,200.-	C29
A9K27132	225.-	C13	A9R74463	6,350.-	C14	DU324RB	46,300.-	C29

## ดัชนี

Catalog Number รหัสสินค้า	Price List ราคา (บาท)	Page หน้า	Catalog Number รหัสสินค้า	Price List ราคา (บาท)	Page หน้า	Catalog Number รหัสสินค้า	Price List ราคา (บาท)	Page หน้า
E227F_ABE	1,620.-	A15	EZC100B3025T	3,700.-	C15	EZC100N3015T	6,950.-	C15
E227F_BAS	3,210.-	A15	EZC100B3030T	3,840.-	C15	EZC100N3020T	6,950.-	C15
EVA2HPC3	10,000.-	D04	EZC100B3040T	3,840.-	C15	EZC100N3025T	6,950.-	C15
EVA4HPC1	10,000.-	D04	EZC100B3050T	3,840.-	C15	EZC100N3030T	7,050.-	C15
EVB4S22NCO	62,000.-	D03	EZC100B3060T	3,980.-	C15	EZC100N3040T	7,050.-	C15
EVB4S22NCOG	68,000.-	D03	EZC100F3015T	4,255.-	C15	EZC100N3050T	7,050.-	C15
EVB4S22NCOM	66,000.-	D03	EZC100F3020T	4,255.-	C15	EZC100N3060T	7,200.-	C15
EVB4S22NCOMG	78,000.-	D03	EZC100F3025T	4,255.-	C15	EZC100N3075T	7,200.-	C15
EVH5A07N2C5	49,000.-	D02	EZC100F3030T	4,410.-	C15	EZC100N3080T	7,200.-	C15
EVH5A07N2C7	ติดออดิโอเทคนิควิเคราะห์	D02	EZC100F3040T	4,410.-	C15	EZC100N3100T	7,550.-	C15
EVH5A11N2C5	51,000.-	D02	EZC100F3050T	4,410.-	C15	EZC250F3100	10,900.-	C16
EVH5A11N2C7	ติดออดิโอเทคนิควิเคราะห์	D02	EZC100F3060T	5,800.-	C15	EZC250F3125	10,900.-	C16
EVH5A22N2S	51,000.-	D02	EZC100F3075T	5,800.-	C15	EZC250F3150	10,900.-	C16
EVP1CNS32322	44,000.-	D02	EZC100F3080T	5,800.-	C15	EZC250F3160	10,900.-	C16
EZ9D30640	1,700.-	C03	EZC100F3100T	6,100.-	C15	EZC250F3175	12,850.-	C16
EZ9D30650	1,700.-	C03	EZC100H1015T	3,320.-	C15	EZC250F3200	12,850.-	C16
EZ9D30663	1,700.-	C03	EZC100H1020T	3,320.-	C15	EZC250F3225	12,850.-	C16
EZ9EPL104	1,500.-	C02	EZC100H1025T	3,320.-	C15	EZC250F3250	14,400.-	C16
EZ9EPL106	1,700.-	C02	EZC100H1030T	3,495.-	C15	EZC250H2100	20,300.-	C16
EZ9EPL108	2,000.-	C02	EZC100H1040T	3,490.-	C15	EZC250H2125	14,200.-	C16
EZ9EPL110	2,400.-	C02	EZC100H1050T	3,495.-	C15	EZC250H2150	14,200.-	C16
EZ9EPL114	2,800.-	C02	EZC100H1060T	3,495.-	C15	EZC250H2160	13,750.-	C16
EZ9F60110	140.-	C03	EZC100H1075T	3,495.-	C15	EZC250H2175	18,950.-	C16
EZ9F60116	140.-	C03	EZC100H1080T	3,495.-	C15	EZC250H2200	19,550.-	C16
EZ9F60120	140.-	C03	EZC100H1100T	4,495.-	C15	EZC250H2225	18,950.-	C16
EZ9F60132	140.-	C03	EZC100H2015T	3,355.-	C15	EZC250H2250	22,050.-	C16
EZ9F61640	800.-	C03	EZC100H2020T	3,355.-	C15	EZC250H3100	16,900.-	C16
EZ9F61650	800.-	C03	EZC100H2025T	3,355.-	C15	EZC250H3125	17,100.-	C16
EZ9F61663	800.-	C03	EZC100H2030T	3,525.-	C15	EZC250H3150	17,100.-	C16
EZADINRT	615.-	C18	EZC100H2040T	3,525.-	C15	EZC250H3160	17,100.-	C16
EZAFASB2T	280.-	C18	EZC100H2050T	3,525.-	C15	EZC250H3175	22,750.-	C16
EZALOCKT	280.-	C18	EZC100H2060T	3,525.-	C15	EZC250H3200	22,750.-	C16
EZALUG0502T	660.-	C18	EZC100H2075T	3,525.-	C15	EZC250H3225	22,750.-	C16
EZALUG0503T	930.-	C18	EZC100H2080T	3,525.-	C15	EZC250H3250	23,600.-	C16
EZALUG1002T	660.-	C18	EZC100H2100T	4,545.-	C15	EZC250N3100	15,750.-	C16
EZALUG1003T	870.-	C18	EZC100H3015T	8,250.-	C15	EZC250N3125	15,750.-	C16
EZASHT200ACT	3,990.-	C18	EZC100H3020T	8,250.-	C15	EZC250N3150	16,050.-	C16
EZATSHD3PT	580.-	C18	EZC100H3025T	8,250.-	C15	EZC250N3160	16,050.-	C16
EZAUVR200ACT	5,700.-	C18	EZC100H3030T	8,350.-	C15	EZC250N3175	16,200.-	C16
EZAUX01T	2,550.-	C18	EZC100H3040T	8,350.-	C15	EZC250N3200	16,200.-	C16
EZAUX10T	2,700.-	C18	EZC100H3050T	8,350.-	C15	EZC250N3225	16,200.-	C16
EZAUX11T	5,200.-	C18	EZC100H3060T	8,650.-	C15	EZC250N3250	16,200.-	C16
EZBOX100	1,870.-	C18	EZC100H3075T	8,650.-	C15	EZC400H3320N	35,950.-	C17
EZC100B3015T	3,700.-	C15	EZC100H3080T	8,650.-	C15	EZC400H3350N	35,950.-	C17
EZC100B3020T	3,700.-	C15	EZC100H3100T	8,800.-	C15	EZC400H3400N	35,950.-	C18

Catalog Number รหัสสินค้า	Price List ราคา (บาท)	Page หน้า	Catalog Number รหัสสินค้า	Price List ราคา (บาท)	Page หน้า	Catalog Number รหัสสินค้า	Price List ราคา (บาท)	Page หน้า
EZC400N3320N	35,400.-	C17	G12E3A50	2,550.-	C21	G20F3A63	4,100.-	C22
EZC400N3350N	35,400.-	C17	G12E3A63	2,550.-	C21	G20F3A80	4,100.-	C22
EZC400N3400N	35,400.-	C17	G12E3A80	2,760.-	C21	G20FASB2	105.-	C25
EZEAL	2,960.-	C19	G12F3A100	3,700.-	C21	G20LTSHD3P	575.-	C26
EZEAX	2,830.-	C19	G12F3A125	3,700.-	C21	G20PBASE3P	2,310.-	C26
EZEAXAL	3,080.-	C19	G12F3A16	3,700.-	C21	G20PLUGFASB2	105.-	C25
EZEFASB2	290.-	C19	G12F3A20	3,700.-	C21	G20PLUGKIT3P	1,570.-	C26
EZELOCKT	280.-	C19	G12F3A25	3,700.-	C21	G20RC3P	2,010.-	C27
EZELUG2503	1,610.-	C19	G12F3A32	3,700.-	C21	G20ROTDS	1,260.-	C25
EZESHT200AC	4,540.-	C19	G12F3A40	3,700.-	C21	G20ROTE	2,140.-	C25
EZESPD3P	1,190.-	C19	G12F3A50	3,700.-	C21	G20SBC3P	700.-	C27
EZETEX	1,030.-	C19	G12F3A63	3,700.-	C21	G20SPDR3P	880.-	C26
EZETSHD3P	620.-	C19	G12F3A80	3,700.-	C21	G20STSHD3P	550.-	C26
EZEUVR200AC	18,250.-	C19	G12FASB2	105.-	C25	G25B3A160	6,350.-	C22
F1426UESM_WE	90.-	A13	G12LTSHD3P	550.-	C26	G25B3A200	6,350.-	C22
F1426UEST2M_WE	115.-	A13	G12ROTDS	1,000.-	C25	G25B3A250	6,350.-	C22
F30RJ5EM_WE*	338.-	A14	G12ROTE	1,720.-	C25	G25F3A160	8,500.-	C22
F30TVSM_WE	146.-	A14	G12SHT415AC	1,150.-	C24	G25F3A200	8,500.-	C22
F3223HR	460.-	A15	G12SPDR3P	830.-	C26	G25F3A250	8,500.-	C22
F3223HR(GY)	460.-	A15	G12STSHD3P	520.-	C26	G25FASB2	155.-	C25
F3223HSMR_WE	650.-	A15	G12UVR110AC	1,615.-	C24	G25LTSHD3P	1,075.-	C26
F50_2M1_5_WE	47.-	A13	G12UVR230AC	1,615.-	C24	G25PBASE3P	3,720.-	C26
F50_2M2_WE*	65.-	A13	G12UVR415AC	1,615.-	C24	G25PLUGKIT3P	2,010.-	C26
F50_2M4_WE*	89.-	A13	G20-25SHT110AC	1,310.-	C24	G25RC3P	2,375.-	C27
F50M1_5_WE	26.-	A13	G20-25SHT240AC	1,310.-	C24	G25ROTDS	1,320.-	C25
F50M2_WE	43.-	A13	G20-25SHT24DC	1,310.-	C24	G25ROTE	2,245.-	C25
F50M4_WE*	66.-	A13	G20-25SHT415AC	1,310.-	C24	G25SBC3P	1,050.-	C27
F50RJ4M*	147.-	A14	G20-25SHT48DC	1,310.-	C24	G25SPDR3P	960.-	C26
F50RJ8M_WE	338.-	A14	G20-25UVR110AC	1,830.-	C24	G25STSHD3P	565.-	C26
F50RJ8M6_WE	380.-	A14	G20-25UVR240AC	1,830.-	C24	G40-80AUX240	690.-	C25
F50TVM_WE	146.-	A14	G20-25UVR415AC	1,830.-	C24	G40-80FASB2	260.-	C25
F50XM1_WE	13.-	A14	G20B3A100	3,750.-	C22	G40-80SHT110AC	1,460.-	C24
F50XM2_WE*	30.-	A14	G20B3A125	3,750.-	C22	G40-80SHT240AC	1,460.-	C24
FG1050H	21.-	A14	G20B3A160	3,800.-	C22	G40-80SHT24DC	1,460.-	C24
FG1051H_WE	21.-	A14	G20B3A200	3,800.-	C22	G40-80SHT415AC	1,460.-	C24
FG1052H_WE	21.-	A14	G20B3A40	3,750.-	C22	G40-80SHT48DC	1,460.-	C24
FG1053H_WE	21.-	A14	G20B3A50	3,750.-	C22	G40-80UVR110AC	2,055.-	C24
G12-25AUX240	620.-	C25	G20B3A63	3,750.-	C22	G40-80UVR240AC	2,055.-	C24
G12E3A100	2,760.-	C21	G20B3A80	3,750.-	C22	G40-80UVR415AC	2,055.-	C24
G12E3A125	2,760.-	C21	G20F3A100	4,100.-	C22	G40F3A250	16,000.-	C22
G12E3A16	2,550.-	C21	G20F3A125	4,800.-	C22	G40F3A320	16,000.-	C22
G12E3A20	2,550.-	C21	G20F3A160	4,800.-	C22	G40F3A400	16,000.-	C22
G12E3A25	2,550.-	C21	G20F3A200	4,800.-	C22	G40LTSHD3P	1,290.-	C26
G12E3A32	2,550.-	C21	G20F3A40	4,100.-	C22	G40N3A250	17,000.-	C23
G12E3A40	2,550.-	C21	G20F3A50	4,100.-	C22	G40N3A320	17,000.-	C23

## ดัชนี

Catalog Number รหัสสินค้า	Price List ราคา (บาท)	Page หน้า	Catalog Number รหัสสินค้า	Price List ราคา (บาท)	Page หน้า	Catalog Number รหัสสินค้า	Price List ราคา (บาท)	Page หน้า
G40N3A400	17,000.-	C23	HU366R	232,000.-	C29	M3T1V400FM_WE	905.-	A05
G40PBASE3P	6,300.-	C26	M3T_SIS_BK	340.-	A06	M3T31_1F_BK	44.-	A04
G40PLUGKIT3P	2,085.-	C26	M3T_SIS_GY	340.-	A06	M3T31_1F_GY	44.-	A04
G40RC3P	4,150.-	C27	M3T_SIS_WE	275.-	A06	M3T31_1F_WE	34.-	A04
G40ROTDS	2,045.-	C25	M3T_USB_BK	440.-	A04	M3T31_2_BK	67.-	A04
G40ROTE	3,095.-	C25	M3T_USB_GY	440.-	A04	M3T31_2_GY	67.-	A04
G40SBC3P	2,010.-	C27	M3T_USB_WE	360.-	A04	M3T31_2_WE	54.-	A04
G40SPDR3P	2,570.-	C26	M3T_USB2_BK	1,090.-	A04	M3T31_BP_BK	148.-	A04
G40STSHD3P	620.-	C26	M3T_USB2_GY	1,090.-	A04	M3T31_BP_GY	148.-	A04
G80H3E500	50,400.-	C23	M3T_USB2_WE	880.-	A04	M3T31_BP_WE	125.-	A04
G80H3E630	50,400.-	C23	M3T01BC_BK	22.-	A05	M3T31_D20N_BK	287.-	A04
G80H3E800	50,400.-	C23	M3T01BC_GY	22.-	A05	M3T31_D20N_GY*	287.-	A04
G80H3TM500	43,850.-	C23	M3T01BC_WE	16.-	A05	M3T31_D20N_WE	212.-	A04
G80H3TM630	43,850.-	C23	M3T01P_BK	34.-	A05	M3T31_E1F_BK	72.-	A04
G80H3TM800	43,850.-	C23	M3T01P_GY	34.-	A05	M3T31_E1F_GY	72.-	A04
G80LTSHD3P	1,615.-	C26	M3T01P_WE	25.-	A05	M3T31_E1F_WE	58.-	A04
G80N3E500	46,250.-	C23	M3T01PBP_BK	79.-	A05	M3T31_E2_BK	109.-	A04
G80N3E630	46,250.-	C23	M3T01PBP_GY	79.-	A05	M3T31_E2_GY	109.-	A04
G80N3E800	46,250.-	C23	M3T01PBP_WE	59.-	A05	M3T31_E2_WE	89.-	A04
G80N3TM500	42,450.-	C23	M3T01SMB_BK	21.-	A05	M3T31_IM_BK	387.-	A04
G80N3TM630	42,450.-	C23	M3T01SMB_WE	21.-	A05	M3T31_IM_GY	387.-	A04
G80N3TM800	42,450.-	C23	M3T01WP_WE	305.-	A05	M3T31_IM_WE	318.-	A04
G80PBASE3P	37,500.-	C26	M3T02P_BK	34.-	A05	M3T31_M1F_BK	62.-	A04
G80PLUGKIT3P	15,050.-	C26	M3T02P_GY	34.-	A05	M3T31_M1F_GY	62.-	A04
G80RC3P	5,400.-	C27	M3T02P_WE	25.-	A05	M3T31_M1F_WE	51.-	A04
G80ROTDS	2,150.-	C25	M3T03P_BK	34.-	A05	M3T31_M2_BK	98.-	A04
G80ROTE	3,255.-	C25	M3T03P_GY	34.-	A05	M3T31_M2_GY	98.-	A04
G80SPDR3P630	6,400.-	C26	M3T03P_WE	25.-	A05	M3T31_M2_WE	82.-	A04
G80SPDR3P800	6,650.-	C26	M3T1RJ4M_BK	199.-	A05	M3T426UST_BK	111.-	A04
G80STSHD3P	690.-	C26	M3T1RJ4M_GY	199.-	A05	M3T426UST_GY	111.-	A04
H200SN	13,450.-	C28	M3T1RJ4M_WE	160.-	A05	M3T426UST_WE	89.-	A04
H365	158,000.-	C28	M3T1RJ5M_BK*	315.-	A05	M3T426UST2_BK	175.-	A04
H365R	185,000.-	C28	M3T1RJ5M_GY	315.-	A05	M3T426UST2_GY	175.-	A04
H366	218,500.-	C28	M3T1RJ5M_WE	218.-	A05	M3T426UST2_WE	135.-	A04
H366R	246,500.-	C28	M3T1RJ6M_BK	360.-	A05	M3TS_SIS_WE	250.-	A03
H367	358,500.-	C28	M3T1RJ6M_GY	360.-	A05	M3TS_USB2_WE	800.-	A03
H367R	459,000.-	C28	M3T1RJ6M_WE	244.-	A05	M3TS01_WE	21.-	A02
H368	448,000.-	C28	M3T1TV75M_BK	199.-	A05	M3TS01BC_WE	12.-	A02
H368R	509,500.-	C28	M3T1TV75M_GY	199.-	A05	M3TS01BP_WE	35.-	A02
H600SN	15,700.-	C28	M3T1TV75M_WE	138.-	A05	M3TS01WP_WE	220.-	A03
H60SN	2,380.-	C28	M3T1V400DM_BK	1,100.-	A05	M3TS01XS_WE	21.-	A02
H800SNE4	23,500.-	C28	M3T1V400DM_GY	1,100.-	A05	M3TS02_WE	21.-	A02
HU365	161,500.-	C29	M3T1V400DM_WE	905.-	A05	M3TS03_E_WE	26.-	A02
HU365R	172,500.-	C29	M3T1V400FM_BK	1,100.-	A05	M3TS03_WE	21.-	A02
HU366	196,500.-	C29	M3T1V400FM_GY*	1,100.-	A05	M3TS06_WE	65.-	A02

Catalog Number รหัสสินค้า	Price List ราคา (บาท)	Page หน้า	Catalog Number รหัสสินค้า	Price List ราคา (บาท)	Page หน้า	Catalog Number รหัสสินค้า	Price List ราคา (บาท)	Page หน้า
M3TS31_1_WE	26.-	A02	PKF16M723	500.-	B06	PKX32M734	550.-	B05
M3TS31_2_WE	45.-	A02	PKF16M734	550.-	B06	PKX32M735	590.-	B05
M3TS31_BP_WE	60.-	A02	PKF16M735	640.-	B06	PKY16M423	240.-	B03
M3TS31_IM_WE	150.-	A02	PKF16W423	350.-	B04	PKY16M434	290.-	B03
M3TS31_ROL	80.-	A02	PKF16W434	365.-	B04	PKY16M435	353.-	B03
M3TS426UST_WE	75.-	A03	PKF16W435	405.-	B04	PKY16M723	500.-	B05
M3TS426UST2_WE	105.-	A03	PKF16W723	640.-	B06	PKY16M734	550.-	B05
M3TSDM_G5	520.-	A02	PKF16W734	690.-	B06	PKY16M735	640.-	B05
M3TSFO_WE	150.-	A03	PKF16W735	745.-	B06	PKY32M423	395.-	B03
M3TSRJ4M_WE	120.-	A03	PKF32F423	435.-	B04	PKY32M434	490.-	B03
M3TSRJ6M_WE	180.-	A03	PKF32F434	510.-	B04	PKY32M435	530.-	B03
M3TSS03	160.-	A02	PKF32F435	550.-	B04	PKY32M723	700.-	B05
M3TSTV75M_WE	120.-	A03	PKF32F723	645.-	B07	PKY32M734	720.-	B05
PK3GTA1	1,900.-	C28	PKF32F734	660.-	B07	PKY32M735	785.-	B05
PKE16M423	150.-	B03	PKF32F735	680.-	B07	QO110C06RCBO30	3,300.-	C08
PKE16M434	180.-	B03	PKF32G423	435.-	B04	QO110VSC10T	780.-	C07
PKE16M435	240.-	B03	PKF32G434	510.-	B04	QO110VSC6T	270.-	C07
PKE16M723	390.-	B06	PKF32G435	550.-	B04	QO116C06RCBO10	3,300.-	C08
PKE16M734	445.-	B06	PKF32G723	560.-	B07	QO116C06RCBO30	3,300.-	C08
PKE16M735	480.-	B06	PKF32G734	590.-	B07	QO116C10RCBO30	5,400.-	C08
PKE16W423	390.-	B04	PKF32G735	680.-	B07	QO116VSC10T	780.-	C07
PKE16W435	480.-	B04	PKF32M423	390.-	B03	QO116VSC6T	270.-	C07
PKE32M423	280.-	B03	PKF32M434	490.-	B03	QO120C06RCBO10	3,300.-	C08
PKE32M434	310.-	B03	PKF32M435	530.-	B03	QO120C06RCBO30	3,300.-	C08
PKE32M435	355.-	B03	PKF32M723	700.-	B06	QO120C10RCBA30	3,245.-	C08
PKE32M723	525.-	B06	PKF32M734	720.-	B06	QO120C10RCBO30	5,400.-	C08
PKE32M734	570.-	B06	PKF32M735	785.-	B06	QO120VSC10T	780.-	C07
PKE32M735	590.-	B06	PKF32W423	450.-	B04	QO120VSC6T	270.-	C07,D05
PKE32W423	497.-	B04	PKF32W434	480.-	B04	QO125VSC10T	780.-	C07
PKE32W435	590.-	B04	PKF32W435	530.-	B04	QO125VSC6T	270.-	C07
PKF16F423	250.-	B04	PKF32W723	835.-	B06	QO132C06RCBO10	3,300.-	C08
PKF16F434	280.-	B04	PKF32W734	855.-	B06	QO132C06RCBO30	3,300.-	C08
PKF16F435*	355.-	B04	PKF32W735	915.-	B06	QO132C10RCBO30	5,400.-	C08
PKF16F723	435.-	B07	PKOGTA2	2,350.-	C28	QO132VSC10T	780.-	C07
PKF16F734	480.-	B07	PKOGTA7	9,500.-	C28	QO132VSC6T	270.-	C07
PKF16F735	590.-	B07	PKX16M423	145.-	B03	QO140C06RCBO10	3,300.-	C08
PKF16G423	250.-	B04	PKX16M434	180.-	B03	QO140C06RCBO30	3,300.-	C08
PKF16G434	270.-	B04	PKX16M435	240.-	B03	QO140C10RCBA30	3,245.-	C08
PKF16G435	350.-	B04	PKX16M723	390.-	B05	QO140VSC10T	1,200.-	C07
PKF16G723	460.-	B07	PKX16M734	450.-	B05	QO140VSC6T	720.-	C07,D05
PKF16G734	500.-	B07	PKX16M735	480.-	B05	QO150C06RCBO30	3,300.-	C08
PKF16G735	560.-	B07	PKX32M423	280.-	B03	QO150VSC10T	1,200.-	C07
PKF16M423	240.-	B03	PKX32M434	320.-	B03	QO150VSC6T	720.-	C07
PKF16M434	290.-	B03	PKX32M435	355.-	B03	QO163VSC10T	1,200.-	C07
PKF16M435	355.-	B03	PKX32M723	510.-	B05	QO163VSC6T	720.-	C07

## ดัชนี

Catalog Number รหัสสินค้า	Price List ราคา (บาท)	Page หน้า	Catalog Number รหัสสินค้า	Price List ราคา (บาท)	Page หน้า	Catalog Number รหัสสินค้า	Price List ราคา (บาท)	Page หน้า
QO2100MBXT	3,400.-	C09	QO3-250L48G/SN	22,800.-	C11	VH361RB*	23,500.-	C28
QO216C10RCBO30	6,100.-	C09	QO325VSC10T	4,000.-	C07	VH362*	22,400.-	C28
QO216VSC10T	1,700.-	C08	QO325VSC6T	3,400.-	C07	VH362RB*	30,800.-	C28
QO220C10RCBO30	6,100.-	C09	QO332VSC10T	4,000.-	C07	VH363*	35,300.-	C28
QO220VSC10T	1,700.-	C08	QO332VSC6T	3,400.-	C07	VH363RB*	47,600.-	C28
QO232C10RCBO30	6,100.-	C09	QO340VSC10T	4,900.-	C07	VH364*	61,600.-	C28
QO232VSC10T	1,700.-	C08	QO340VSC6T	4,200.-	C07,D05	VH364R*	62,700.-	C28
QO240C10RCBO30	6,100.-	C09	QO350VSC10T	4,900.-	C07	VHU361	10,000.-	C29
QO240VSC10T	2,100.-	C08	QO350VSC6T	4,200.-	C07	VHU361RB	14,550.-	C29
QO250C10RCBO30	6,100.-	C09	QO363VSC10T	4,900.-	C07	VHU362	15,400.-	C29
QO250VSC10T	2,100.-	C08	QO363VSC6T	4,200.-	C07	VHU362RB	26,300.-	C29
QO263C10RCBO30	6,100.-	C09	QO3-CON1PH	940.-	C10	VHU363	23,500.-	C29
QO263VSC10T	2,100.-	C08	QO3EB	6,200.-	C12	VHU363RB	35,750.-	C29
QO280MBXT	3,400.-	C09	QOH3100XT	5,150.-	C07	VHU364	48,350.-	C29
QO3-100EZ12G/SN	12,900.-	C10	QOH370XT	5,150.-	C07	VHU364R	57,000.-	C29
QO3-100EZ18G/SN	15,200.-	C10	QOH380XT	5,150.-	C07	WHD20_GY	800.-	A11
QO3-100EZ24G/SN	16,400.-	C10	QOSPD20	5,260.-	C09	WHD35_GY	930.-	A11
QO3-100EZ30G/SN	17,500.-	C10	S56SW110LEGY*	815.-	B09	WHD63_GY	1,210.-	A11,D04
QO3-100EZ36G/SN	19,900.-	C10	S56SW220LEGY	980.-	B09	WHS20_GY	800.-	A11
QO3-100EZ42G/SN	21,600.-	C10	S56SW320LEGY	1,090.-	B09	WHT20_GY	930.-	A11
QO3-100L12G/SN	9,700.-	C11	S56SW332LEGY	2,180.-	B09	WHT35_GY	1,040.-	A11,D04
QO3-100L18G/SN	10,700.-	C11	S56SW350LEGY*	2,730.-	B09	WHT55_GY	1,180.-	A11,D04
QO3-100L24G/SN	13,400.-	C11	S9HCL110	4,500.-	C05	WHT63_GY	1,410.-	A11
QO3-100L30G/SN	13,900.-	C11	S9HCL114	5,200.-	C05	WHT80_GY	1,950.-	A11
QO3-100L36G/SN	15,000.-	C11	S9HCL118	5,700.-	C05			
QO3-100L42G/SN	17,800.-	C11	S9HCL14	3,500.-	C05			
QO310VSC10T	4,000.-	C07	S9HCL14X4R40	8,100.-	C05			
QO310VSC6T	3,400.-	C07	S9HCL14X4R63	8,100.-	C05			
QO316VSC10T	4,000.-	C07	S9HCL16	3,900.-	C05			
QO316VSC6T	3,400.-	C07	S9HCL18X4R40	8,800.-	C05			
QO320VSC10T	4,000.-	C07	S9HCL18X4R63	8,800.-	C05			
QO320VSC6T	3,400.-	C07,D05	S9HCL18X8R40	9,400.-	C05			
QO3-250EZ12G/SN	21,900.-	C10	S9HCL18X8R63	9,400.-	C05			
QO3-250EZ18G/SN	23,100.-	C10	SAE_UE_MS_CDAWE	7,600.-	A19			
QO3-250EZ24G/SN	25,800.-	C10	SAE_UE_MS_CDBWE	5,300.-	A19			
QO3-250EZ30G/SN	26,800.-	C10	SAE_UE_MS_CSAWE	5,100.-	A19			
QO3-250EZ36G/SN	29,000.-	C10	SDALUG50	670.-	C05			
QO3-250EZ42G/SN	29,800.-	C10	SDANB13	470.-	C12			
QO3-250EZ48G/SN	30,800.-	C10	SDEL112X12RCB063T	15,700.-	C06			
QO3-250L12G/SN	12,300.-	C11	SDEL124T	10,500.-	C06			
QO3-250L18G/SN	14,400.-	C11	VDIB17346UWE	314.-	A12			
QO3-250L24G/SN	15,500.-	C11	VDIB17365UWE	279.-	A12			
QO3-250L30G/SN	17,000.-	C11	VDIB17366UWE	285.-	A12			
QO3-250L36G/SN	19,400.-	C11	VDIEB17266UWE	216.-	A12			
QO3-250L42G/SN	21,000.-	C11	VH361*	17,350.-	C28			



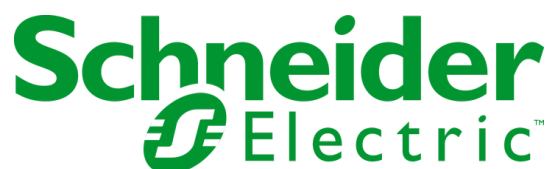

Learn more about our products  
at [www.se.com/th](http://www.se.com/th)

mySchneider App



สามารถดาวน์โหลดได้ที่

## ชไนเดอร์ อิเล็กทริก ประเทศไทย

46 อาคารรุ่งโรจน์ธนกุล ชั้นที่ 1, 10 และ 11

ถนนรัชดาภิเษก เขตห้วยขวาง กรุงเทพฯ

ศูนย์บริการลูกค้าสัมพันธ์ : 02-844-7089 (วันจันทร์ - ศุกร์ เวลา 8.30 น. - 17.30 น.)

อีเมล : [customercare.th@se.com](mailto:customercare.th@se.com)